

Enjoy the Summer

Exklusive Sonnenschirme und Sonnensegel
Parasols et voiles d'ombrage exclusifs

CARAVITA®

Übersicht

Sommaire

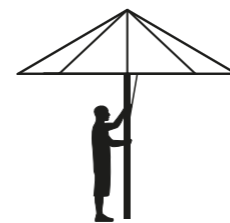

Primus

Einfach, leicht, mobil!
Der vielseitige Sonnenschirm.

Simple, léger, facile à transporter: le parasol polyvalent.

8

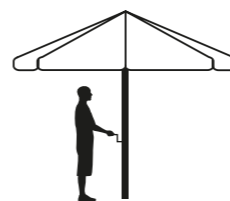

Samara

Der Sonnenschirm mit dem komfortablem Kurbelmechanismus.

Parasol muni d'un mécanisme à manivelle pratique.

20



Supremo

Der Sonnenschirm mit der raffinierten, ausbalancierten Schiebemechanik.

Parasol avec mécanisme coulissant ingénieux.

30

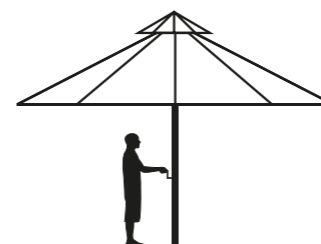

Big Ben

Der repräsentative Großschirm für Hotels, Objekt- und Privatbereich.

Parasol géant idéal pour hôtels, projets et secteur particulier.

42

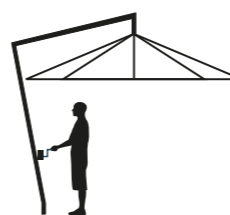

Amalfi

Eleganter Seitenmastschirm mit Kurbelmechanik.

Parasol élégant à mât déporté muni d'un mécanisme à manivelle.

62

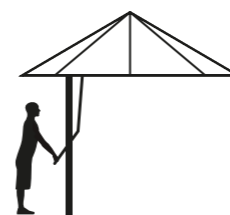

Belvedere

Der Seitenmastschirm mit der raffinierten EasyFlap-Mechanik.

Parasol à mât déporté avec avec l'ingénieux mécanisme EasyFlap.

80

Zubehör Accessoires

Schirmstandfüße, Regenrinnen, Heizung und vieles mehr.

Pieds de parasol, gouttières, chauffage et bien plus encore.

90

Farben Coloris

Farbkarten für Tücher, Einfassbänder und Gestänge.

Nuanciers pour armature, toile et liseré.

108

Kreativ-Schirme Parasols fantaisie

Gestalten Sie Ihr eigenes Schirm-Dessin.

Créez votre propre dessin.

118

20 JAHRE
20 ANS

CARAVITA®

Was 1993 mit einer einfachen Idee und einem einzigen Schirmmodell begann, ist bis heute gereift zu einem weltweiten Erfolgskonzept mit Großschirmen für jeden Einsatzbereich. Seit 20 Jahren verfolgen wir erfolgreich das Ziel, hochwertige und innovative Produkte zu entwickeln und herzustellen, die auch die Wünsche und Vorstellungen der anspruchsvollsten Kunden erfüllen.

Deshalb...

...sind Aluminium und Edelstahl die Basis unserer Konstruktionen. Garanten für Robustheit und Langlebigkeit.

...verwenden wir raffinierte Mechanismen die für eine komfortable und einfache Handhabung sorgen.

...widerstehen unsere Tücher Sonne und Regen. Sie bringen farbenfrohe oder auch dezente Eleganz auf Ihre Terrasse.

...erfolgt die handwerkliche Verarbeitung unserer Produkte nur durch verantwortungsvolle, qualifizierte Mitarbeiter.

Heute gilt CARAVITA® als eine der führenden Marken für hochwertige Sonnenschirme und Sonnensegel – und als Synonym für Qualität und Design. Die Vielfalt der Gestaltungsmöglichkeiten beeindruckt Designer und Architekten in aller Welt.

Unsere vielen Fachhändler, weltweit, gewährleisten den Service vor Ort und beraten Sie gerne. Erleben auch Sie einen Sommer in CARAVITA®-Ambiente. Wir stehen bereit um auch Ihre Terrassenträume wahr werden zu lassen.

L'histoire qui a débuté en 1993 avec une simple idée et un seul modèle de parasol est aujourd'hui l'histoire d'un succès mondial dans tous les domaines d'utilisation. Depuis 20 ans, nous poursuivons avec succès l'objectif de développer et de fabriquer des produits haut de gamme, innovants, qui satisfont les souhaits et les idées des clients les plus exigeants.

C'est la raison pour laquelle...

... nous construisons des produits en aluminium et en acier inoxydable, matériaux garantis d'une grande robustesse et d'une longue durée de vie.

... nous employons des mécanismes sophistiqués qui garantissent une manipulation simple et confortable.

...nos toiles sont résistantes au soleil et à la pluie. Elles ajoutent des notes de couleur et confèrent même une discrète élégance à votre terrasse.

...l'usinage artisanal de nos produits est exclusivement confié à nos collaborateurs qualifiés et responsables.

A l'heure actuelle, CARAVITA est non seulement un des leaders dans le domaine des parasols et des voiles d'ombrage haut de gamme, mais est aussi synonyme de qualité et de design. La multitude de possibilités d'aménagement impressionne les designers et les architectes dans le monde entier.

Notre vaste réseau mondial de revendeurs garantit un service après-vente sur site et un conseil hors pair. Découvrez, vous aussi, le temps d'un été, l'atmosphère CARAVITA®. Nous nous tenons à votre disposition pour aménager la terrasse de vos rêves.



Michael Caravita



5

JAHRE GARANTIE
ANS DE GARANTIE

Qualität macht den Unterschied La qualité fait la différence

In puncto Qualität gehen wir lieber auf Nummer sicher. Wohl deshalb hat ein Caravita Mast mehr Wandstärke als die meisten anderen Schirme, sind Streben zusätzlich verstärkt und Edelstahl und Aluminium unsere wichtigsten Materialien.

Das Ergebnis wird Sie überzeugen: Mechaniken, die auch nach Jahren so leichtgängig funktionieren wie am ersten Tag, Farben, die nach vielen Sommern nicht verblassen – Schirme die Wind und Wetter trotzen.

Darauf geben wir Ihnen die 5 Jahre Caravita Langzeitgarantie, und weitaus mehr:

Denn sollte trotzdem einmal Grund zur Beanstandung sein, dann haben wir ein offenes Ohr für Sie und Sie erhalten auch nach vielen Jahren noch Ersatzteile für Ihren Caravita Sonnenschirm.

En ce qui concerne la qualité, nous voulons prendre aucun risque. De ce fait, les mâts des parasols CARAVITA sont plus épais que la plupart des autres parasols et les baleines sont renforcées. De plus, l'utilisation des matériaux tels que l'aluminium et l'acier inoxydable assure la longévité des parasols.

Le résultat va vous persuader: les mécanismes fonctionnent comme au premier jour même après de nombreuses années d'utilisation et les coloris de toile ne pâlissent pas – ce sont des parasols qui défient le vent et le temps.

Nous vous accordons 5 ans de garantie et plus encore :

Dans le cas où un incident se produirait, nous pouvons vous fournir toutes les pièces de rechange nécessaires. Notre personnel est à votre disposition pour vous conseiller.

So wie ich es will!

Comme je l'aime!

Nur bei Caravita haben Sie so viele Möglichkeiten, Ihren Sonnenschirm selbst zu gestalten. Kombinieren Sie die Tuchfarbe, das Einfassband und die Gestängefarbe – frei nach Ihrem Geschmack. Auch durch das optionale Winddach oder den Volant verleihen Sie Ihrem Schirm sein ganz individuelles Outfit.

CARAVITA vous offre la possibilité unique de créer votre parasol vous-même. Combinez le coloris de la toile, le liseré et le coloris de l'armature selon votre goût. L'ajout de toit et/ou de bonnet anti-vent donne à votre parasol un cachet personnalisé.

Schirmformen Formes de parasol

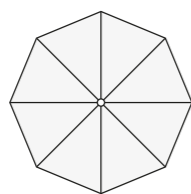

Rund
Rond

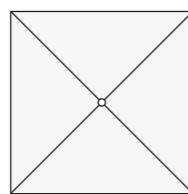

Quadratisch
Carré

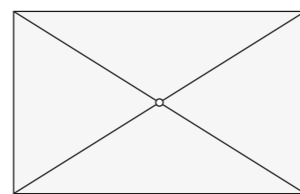

Rechteckig
Rectangulaire

Volant-Arten Types de volants

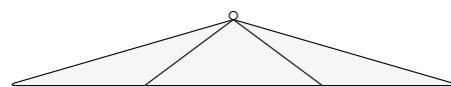

Ohne Volant || Sans volant

Die klassische Form. Zeitlos schön.
La forme classique, toujours à la mode.

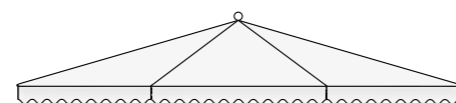

Wellenvolant || Volant ondulé

Volant in Wellenform. Als fließender oder angenähter Volant erhältlich.

Volant aux bords ondulés. Disponible en version cousue ou ininterrompue.

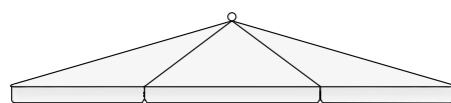

Angesetzter Volant || Volant cousu

Optisch entsteht eine Kante am Übergang vom Dach zum Volant. An den Seiten sind die Volants miteinander verbunden, deshalb bewegen sie sich weniger im Wind – ideal bei Werbeschirmen.

Ce volant présente une transition nette entre le toit et le volant. Sur les côtés, les volants sont cousus les uns aux autres. Ainsi, ils ondulent moins au gré du vent.

Ce volant est recommandé pour les parasols publicitaires.



Fließender Volant || Volant ininterrompu

Beim fließenden Volant ist der Übergang vom Dach zum Volant ohne deutliche Kante. Er bewegt sich im Wind.

Le volant ininterrompu assure une transition nette entre le toit et le volant, sans bord net. Ce dernier ondule au gré du vent.

Schritt für Schritt zum perfekten Schirm. Unsere Video-Webinare helfen Ihnen dabei!

Comment créer votre parasol idéal étape par étape. Regardez notre webinaire pour vous guider.



ohne Winddach
Sans toit anti-vent

Die klassische Form. Zeitlos schön.

La forme classique. Toujours à la mode.



Windhaube
Bonnet anti-vent

Die angenähte Windhaube liegt auf dem Schirm auf, hebt sich bei Wind und verringert so die Windangriffskräfte.

Venant coiffer le parasol, le bonnet anti-vent est cousu sur le parasol. Il se soulève en cas de vent et permet ainsi de réduire l'incidence de ce dernier.



Winddach
Toit anti-vent

Das Winddach unterscheidet sich von der Windhaube durch das zusätzliche Gestänge. Es verleiht dem Schirm eine interessante Optik und macht ihn noch widerstandsfähiger gegen Wind.

Le toit anti-vent se distingue du bonnet anti-vent par son armature supplémentaire. Cette dernière confère au parasol une esthétique intéressante et le rend encore plus résistant au vent.



Wählen Sie aus den Farbkarten ab Seite 112 Ihre Wunschfarbe für die Bespannung. Sie können aus weit über 100 verschiedenen Farben wählen oder Ihr persönliches Dessin kreieren. Ab Seite 118 stehen Ihnen zahlreiche Vorschläge zur Auswahl.

Choisissez votre coloris de toile sur le nuancier de la page 112. Plus de 100 coloris différents sont disponibles et pourront vous permettre de créer vos propres motifs. Inspirez-vous de nos idées créatives page 118.



Kombinieren Sie Gestänge und Tuchfarbe individuell. Gestelle in silbern eloxiert oder in jeder beliebigen RAL-Farbe sind möglich. Die Farbkarte finden Sie auf Seite 108.

Combinez les toiles et les liserés et créez ainsi une apparence unique. L'armature est disponible en argent anodisé ou en revêtement de poudre selon les coloris RAL. Veuillez consulter le nuancier page 108 pour plus d'informations concernant les coloris.

Winddach und Windhaube Toit anti-vent et bonnet anti-vent

Tuchfarbe Coloris de la toile

Gestängefarbe Coloris de l'armature

5 JAHRE GARANTIE
ANS DE GARANTIE



PRIMUS

Einfach, leicht, mobil!
Der vielseitige Sonnenschirm.

Simple, léger, facile à
transporter: le parasol polyvalent.



Sunlight shadows and a breath of fresh air

Primus

Einfach flink – Primus besticht durch sein schnelles Handling und die unkomplizierte Seilzug-Technik. Das macht den Schirm leicht und mobil. Bei Marktständen, Verkaufs- und Informationsveranstaltungen ist soviel Beweglichkeit ein Muss, zuhause auf der Terrasse eine angenehme Eigenschaft. Schnell ist Primus auf- und abgebaut und folgt uns, wenn wir uns an einem heißen Sommertag einem anderen gemütlichen Platz im Garten zuwenden.

Facile et rapide - Le Primus séduit par son montage immédiat et par sa simple technique d'ouverture avec poulies. Ce parasol est idéal pour tous types d'événements. Il est un allié incontournable tant pour les particuliers que pour les professionnels de l'hôtellerie-restauration. Ses systèmes de démontage et d'installation rapides et faciles, permettent de le déplacer à tout moment. Chez soi, le Primus est un atout indéniable pour profiter de sa terrasse. Il vous suivra comme votre ombre lorsqu'un jour d'été vous chercherez un autre endroit agréable dans votre jardin.

Primus Classic, 3 x 3m, quadratisch, Bezug weiß, Gestell anthrazitgrau RAL 7016.
Primus Classic, 3 x 3m, carré, toile blanche, armature gris anthracite RAL 7016.

Take your time to relax



Primus



Primus Plus 3,5 m x 3,5 m, ohne Volant, mit Winddach, Bezug U405 rot, Gestell RAL 9017 verkehrsschwarz.
Primus Plus 3,5 m x 3,5 m, sans volant, avec toit anti-vent, toile U405 rouge, armature RAL 9017 noir traffic.



Mit seinem starken Aluminiummast, der soliden Konstruktion und den optionalen Schirmkränzen aus massivem Aluminium, genügt Primus auch professionellen Ansprüchen.

Auch in Gastronomie, Freibädern und Kindergärten ist Primus deshalb ein verlässlicher Gefährte an heißen Sommertagen.

Avec son mât en aluminium très robuste et sa couronne en aluminium massif (optionnelle), le Primus est idéal pour un usage professionnel.

Par conséquent, le parasol Primus est une solution sûre pendant les chaudes journées d'été, pour les hôteliers, les piscines extérieures et les jardins.

Primus



Das Seilsystem mit Edelstahlflaschenzug macht das Öffnen des Schirmes leicht.

Le système de poulie en acier inoxydable accompagné d'une corde permet d'ouvrir le parasol facilement.



Der Seilwickler am Mast nimmt das restliche Seilstück sauber auf.

L'enrouleur monté sur le mât permet à la corde de se rembobiner avec précision.

Primus Plus, 4 m rund, ohne Volant, mit Winddach, Bezug grau-weiß, Gestell silber eloxiert.
Primus Plus, 4 m rond, sans volant, avec toit anti-vent. Toile à rayure gris-blanc, armature alu anodisé.

Produkteigenschaften

Spécifications

PRIMUS

Technik
Technique

Schirmtuch Toile

Premium Markisentuch
für optimalen Sonnenschutz, in mehr als 100 Farben! 100% Acryl, lichtecht und wetterfest. Details und Farben siehe S. 112.

Weitere Hightech-Outdoor-Tücher gegen Aufpreis erhältlich (siehe S. 114).

Gestell Armature

Robustes Aluminiumgestell
mit \varnothing 50 mm Mast (3 mm Wandstärke) und 30 x 15 x 2 mm Streben.

Wahlweise auch mit schlankem \varnothing 38 mm Mast erhältlich!

Gestellfarbe wählbar
weiß RAL 9016, anthrazitgrau RAL 7016, nussbraun RAL 8011 oder silbern eloxiert.

Gestelle in anderen RAL-Standardfarben gegen Aufpreis (siehe Farbkarte S. 108–109).

Primus Classic

Schlagfeste Kunststoffkränze
in weiß oder dunkelgrau; UV-stabilisiert.

integrierter Seilzug
im Kunststoffkranz.

Inkl. Schutzhülle
Farbe: grau.

Primus PLUS

Massive Aluminiumkränze
in Gestellfarbe.

Komfortseilzug
mit Edelstahlrollenblöcken.

Optional: Aluminiumdeckkappe
in Gestellfarbe; mit Kugel (siehe S. 29).

Inkl. Schutzhülle
Farbe: grau.

Toile de store Premium
Pour une protection solaire optimale, disponible dans plus de 100 coloris! 100% acrylique, résistante à la décoloration et aux intempéries. Plus de détails en page 112.

D'autres toiles haute technologie sont disponibles moyennant une plus-value (voir p. 114).

Armature en aluminium robuste
avec mât de \varnothing 50 mm (section 3 mm) et des baleines de 30 x 15 x 2 mm.

Disponible également avec un mât de 38 mm de diamètre!

Une multitude de couleurs disponible
Blanc RAL 9016, gris anthracite RAL 7016, brun noisette RAL 8011 ou anodisé argent.

Armatures disponibles dans d'autres coloris RAL standard moyennant une plus-value (nuancier page 108–109).

Couronnes en plastique dur
en blanc ou gris foncé; résistant aux UV.

Poulie intégrée
dans la couronne en plastique.

Housse de protection incluse
en gris.

Couronnes massives en aluminium
assorties aux coloris de l'armature.

Poulie de confort
avec blocs en acier inox.

Option: Capuchon en aluminium
avec boule assortie au coloris de l'armature (voir p. 29).

Housse de protection incluse
en gris.

Primus Classic

Schlagfeste, UV-stabilisierte Kunststoffkränze in weiß oder dunkelgrau
Couronnes en plastique dur, résistant aux UV. Blanc ou gris foncé

Integrierter Seilzug
Poulie intégrée

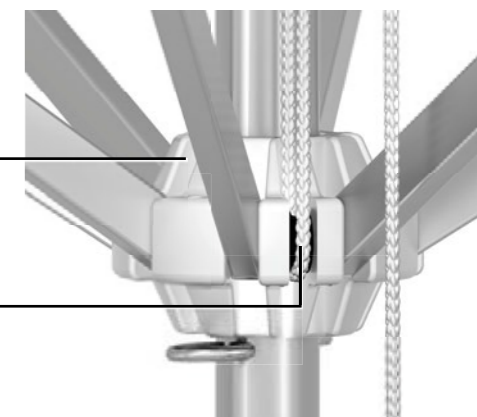

Primus PLUS

Komfortseilzug
mit Edelstahlrollenblöcken.

Poulie de confort
avec blocs en acier inox.

Massive Aluminiumkränze
in Gestellfarbe.

Couronnes massives
en aluminium
assorties au coloris de l'armature.

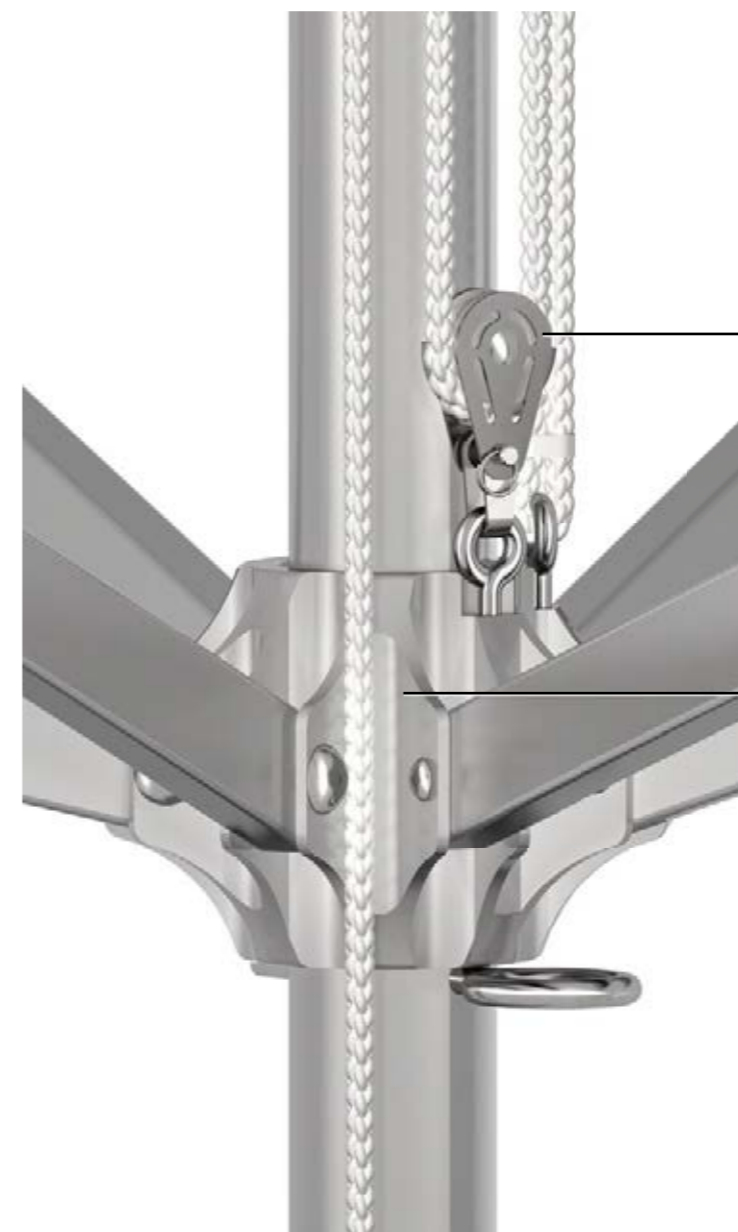

5 JAHRE GARANTIE
ANS DE GARANTIE



PRIMUS Daten Données

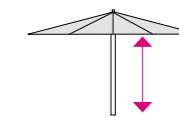
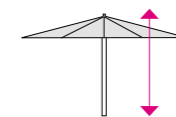

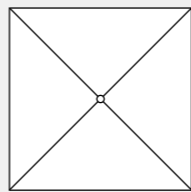
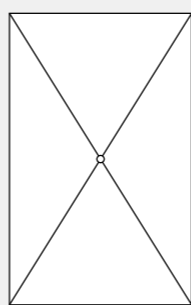
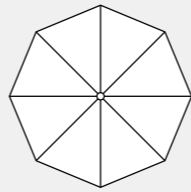
Formen Formes	Schirmgröße Dimensions	Höhe offen Hauteur ouvert	Höhe geschlossen Hauteur fermé	Durchgangshöhe Hauteur utile	Schließhöhe Hauteur toile sol
 Primus Classic Primus Plus	200 x 200 *	260	260	220	110
	250 x 250	270	270	220	86
	300 x 300	280	280	220	60
	350 x 350	285	285	220	28
	400 x 400	310	310	235	27
 Primus Plus	200 x 300 *	270	270	220	84
	200 x 350	275	275	220	67
	200 x 400	280	280	220	50
	250 x 300	275	275	220	72
	250 x 350	277	277	220	55
	250 x 400	285	285	220	40
	300 x 350	280	280	220	42
	300 x 400	285	285	220	28
	300 x 450	291	291	220	13
	350 x 400	294	294	225	20
350 x 450	300	300	225	7	
 Primus Classic Primus Plus	Ø 200 *	250	250	200	145
	Ø 250 *	255	255	220	129
	Ø 300	260	260	220	105
	Ø 350	265	265	220	85
	Ø 400	275	275	220	70
	Ø 450	280	280	220	50
	Ø 500	290	290	225	33
	Ø 550	300	300	230	17

* Diese Größen sind nur mit Windhaube lieferbar.

* Ces dimensions sont uniquement disponibles avec bonnet anti-vent.

Rechteckige Schirme haben Aluminiumkränze mit Drahtbindung.

Les parasols rectangulaires sont munis de couronnes en aluminium fixées à l'aide de fil métallique.

Durchgangs- und Schließhöhe mit Volant um 25 cm geringer. Alle Höhenmaße je nach Ständer um einige cm größer (Angaben für Bodenhülse).

La hauteur utile se réduit de 25 cm si le parasol a des volants. Toutes les hauteurs des parasols peuvent augmenter de quelques centimètres en fonction des bases utilisées. (Les indications ci-dessus correspondent aux dimensions des parasols lorsqu'ils sont fixés par un ancrage au sol).

5 JAHRE GARANTIE
ANS DE GARANTIE

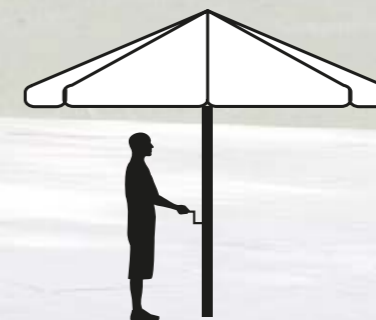

SAMARA

Der Sonnenschirm mit dem komfortablem Kurbelmechanismus.

Parasol muni d'un mécanisme à manivelle pratique.



Let ^{the} sun put a
little smile
on your face

SAMARA

Wenn Samara sein Dach aufspannt, wird er zum Mittelpunkt im Freien. Er dosiert die heißen Temperaturen und hält abends noch lange die Wärme des Tages. Bis zu 24 m² kühlenden Schatten spendet dieser elegante, optisch leichte Sonnenschirm. Selbst in seiner größten Ausführung läßt sich Samara verblüffend einfach öffnen und schließen. Federleicht entfaltet der sommerliche Schattenspendler mit seiner leichtgängigen Kurbelmechanik seine wahre Größe und heißt seine Gäste willkommen.

Lorsque le parasol Samara déploie son toit, il devient l'endroit principal de votre extérieur. Ce dernier répartit les hautes chaleurs et maintient dans la soirée, la température agréable de la journée. Cet élégant parasol offre jusqu'à 24 m² de surface ombragée. Même dans sa plus grande dimension, le Samara est incroyablement facile à ouvrir et à fermer grâce à son mécanisme à manivelle. Il souhaitera pour sûr la bienvenue à ses hôtes.



Samara Plus, 4 x 4 m rechteckig mit fließendem Volant, Bezug gelb, Gestell hochglanz.
Samara Plus, 4 x 4 m, rectangulaire avec volant ininterrompu, toile jaune, armature optique brillante.

Produkteigenschaften

Spécifications

SAMARA

Technik Technique

Schirmtuch Toile

Premium Markisentuch

für optimalen Sonnenschutz, in mehr als 100 Farben! 100% Acryl, lichtecht und wetterfest. Details und Farben siehe S. 112.

Weitere Hightech-Outdoor-Tücher gegen Aufpreis erhältlich (siehe S. 114).

Gestell Armature

Robustes Aluminiumgestell

mit 50 mm Mast (3 mm Wandstärke) und 30 x 15 x 2 mm Streben.

Gestellfarbe wählbar

weiß RAL 9016, anthrazitgrau RAL 7016, nussbraun RAL 8011 oder silbern eloxiert.

Gestelle in anderen RAL-Standardfarben gegen Aufpreis (siehe Farbkarte S. 108–109).

Starke Streben

30 x 15 mm mit Innenverstärkung.

Kurbelantrieb

Spindelhubgetriebe mit Edelstahlspindel.

Abnehmbare Edelstahlkurbel

Öffnet den Schirm kinderleicht.

Samara Classic

Schlagfeste Kunststoffkränze

in weiß oder dunkelgrau; UV-stabilisiert.

Inkl. Schutzhülle

Farbe: grau.

Samara PLUS

Massive Aluminiumkränze

in Gestellfarbe.

Double-Layer Power-Streben

30 x 15 mm mit zusätzlicher Innenverstärkung.

Optional: Aluminiumdeckkappe

in Gestellfarbe; mit Kugel (siehe S. 29).

Inkl. Schutzhülle

Farbe: grau.

Toile de store Premium

Pour une protection solaire optimale, disponible dans plus de 100 coloris! 100% acrylique, résistante à la décoloration et aux intempéries. Plus de détails en page 112.

D'autres toiles haute technologie sont disponibles moyennant une plus-value (voir p. 114).

Armature en aluminium robuste

avec mât de 50 mm (section 3 mm) et des baleines de 30 x 15 x 2 mm.

Une multitude de couleurs disponible

blanc RAL 9016, gris anthracite RAL 7016, brun noisette RAL 8011 ou anodisé argent.

Armatures disponibles dans d'autres coloris RAL standard moyennant une plus-value (voir p. 108–109).

Baleines résistantes

30 x 15 mm avec renforcement à l'intérieur.

Ouverture par treuil

avec vérin à vis en acier inoxydable.

Manivelle démontable en acier inox

Ouvrez le parasol sans aucun effort.

Couronnes en plastique dur

en blanc ou gris foncé; résistantes aux UV.

Housse de protection incluse

en gris.

Couronnes massives en aluminium

assorties aux coloris de l'armature.

Baleines résistantes double couche

30 x 15 mm avec renforcement additionnel à l'intérieur.

Option: Capuchon en aluminium

avec boule assortie au coloris de l'armature (voir p. 29).

Housse de protection incluse

en gris.

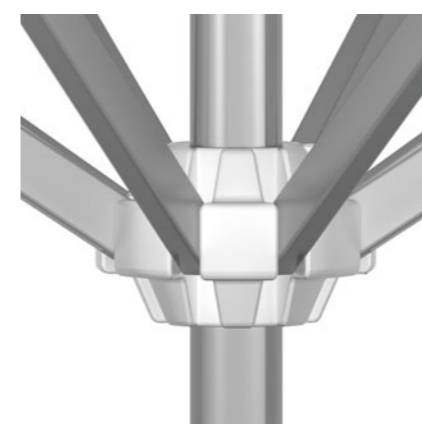

Schirmkranz Samara PLUS – aus massivem Aluminium
Couronne pour Samara PLUS – en aluminium massif

Schirmkranz Samara Classic
Couronne pour Samara Classic

Hochwertige Aluminium-Schirmkränze

Samara PLUS ist ausgestattet mit besonders starken und massiven Aluminiumkränzen in Gestellfarbe.

Couronnes en aluminium de haute qualité

Le Samara PLUS est équipé de couronnes particulièrement solides et massives. Ces dernières sont en aluminium, assorties au coloris de l'armature.



Leichtgängige Kurbel

Öffnen und Schließen lässt sich Samara über eine abnehmbare Edelstahl-Kurbel. Das geht besonders leicht und mit minimalem Kraftaufwand.

Manivelle pratique

Le Samara s'ouvre et se ferme à l'aide d'une manivelle démontable, facile à manier et qui demande peu d'effort.

5 JAHRE GARANTIE
ANS DE GARANTIE

SAMARA Daten Données

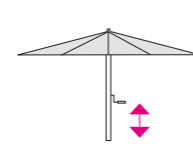
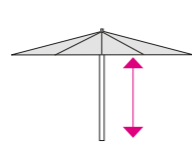
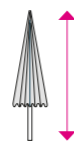
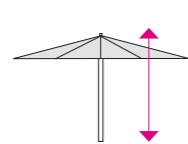

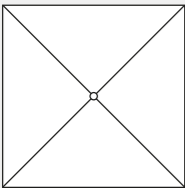
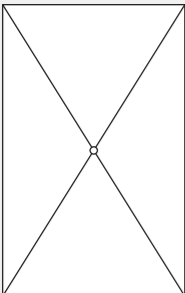
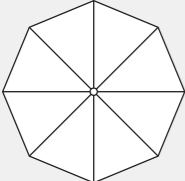
Formen Formes	Schirmgröße Dimensions	Höhe offen Hauteur ouvert	Höhe geschlossen Hauteur fermé	Durchgangshöhe Hauteur utile	Schließhöhe Hauteur toile sol	Höhe der Kurbel Hauteur de la manivelle
 Samara Classic Samara Plus	250 x 250	273	334	225	152	100
	300 x 300	283	348	225	130	100
	350 x 350	291	361	225	106	100
	400 x 400	301	376	225	84	90
 Samara Plus	200 x 300 *	274	335	225	149	100
	200 x 350	280	353	225	146	100
	200 x 400	285	358	225	127	100
	250 x 300	278	345	225	144	100
	250 x 350	283	358	225	136	100
	250 x 400	288	361	225	118	100
	300 x 350	287	358	225	120	100
	300 x 400	291	369	225	111	100
	300 x 450	297	373	225	94	100
	350 x 400	295	372	225	98	90
	350 x 450	300	376	225	82	90
	 Samara Classic Samara Plus	Ø 250 *	261	326	225	202
Ø 300		267	330	225	179	100
Ø 350		273	342	225	165	100
Ø 400		279	349	225	146	100
Ø 450		286	363	225	134	100
Ø 500		292	370	225	115	100
Ø 550	298	374	225	93	93	

* Diese Größen sind nur mit Windhaube lieferbar.
 * Ces dimensions sont uniquement disponibles avec bonnet anti-vent.

Rechteckige Schirme haben Aluminiumkränze mit Drahtbindung.
 Les parasols rectangulaires sont munis de couronnes en aluminium fixées à l'aide de fil métallique.

Durchgangs- und Schließhöhe mit Volant um 25 cm geringer. Alle Höhenmaße je nach Ständer um einige cm größer (Angaben für Bodenhülse).

La hauteur utile se réduit de 25 cm si le parasol a des volants. Toutes les hauteurs des parasols peuvent augmenter de quelques centimètres en fonction des bases utilisées. (Les indications ci-dessus correspondent aux dimensions des parasols lorsqu'ils sont fixés par un ancrage au sol).



youtu.be/ilqL1NR4o4k



Hochwertige Aluminium-Schirmkränze

Samara PLUS ist ausgestattet mit besonders starken und massiven Aluminiumkränzen in Gestellfarbe.

Couronnes en aluminium de haute gamme

Samara PLUS est équipé de couronnes particulièrement solides et massives. Ces dernières sont en aluminium, assorties au coloris de l'armature.

Bedienkomfort mit langer Lebensdauer Maniement confortable et longue durée de vie

Auf die inneren Werte kommt es an: An Stelle der anfälligen Seil-systeme üblicher Sonnenschirme besitzt Samara eine leichtgängige und zuverlässige Kurbelmechanik mit Spindelhubgetriebe im Inneren des Mastes. Es garantiert Funktionssicherheit für viele Jahre.

Des valeurs qui comptent: au lieu d'avoir un système à corde traditionnel, le Samara possède un mécanisme manœuvrable par manivelle. Une broche d'engrenage est présente à l'intérieur du mât facilitant le fonctionnement mécanique. Ce système garantit une fiabilité de fonctionnement pour de nombreuses années.

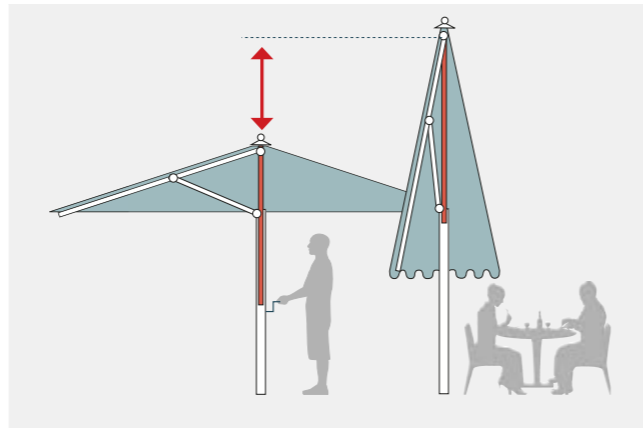

Beim Schließen des Schirmes verlängert die Teleskopmechanik den Mast! Der Vorteil: Tischgedecke und Deko müssen vorher nicht extra abgeräumt werden.

Lors de la fermeture du parasol, le mécanisme télescopique prolonge le mât! L'avantage? Les couverts et les décorations peuvent rester sur les tables.

Ausfahrbarer Aluminiummast
Mât télescopique en aluminium

Rostfreie Edelstahlspindel
Broche en acier inox

Abnehmbare Edelstahlkurbel
Manivelle démontable en acier inox

Getriebe in Aluminiumgehäuse
Engrenage dans boîtier en aluminium

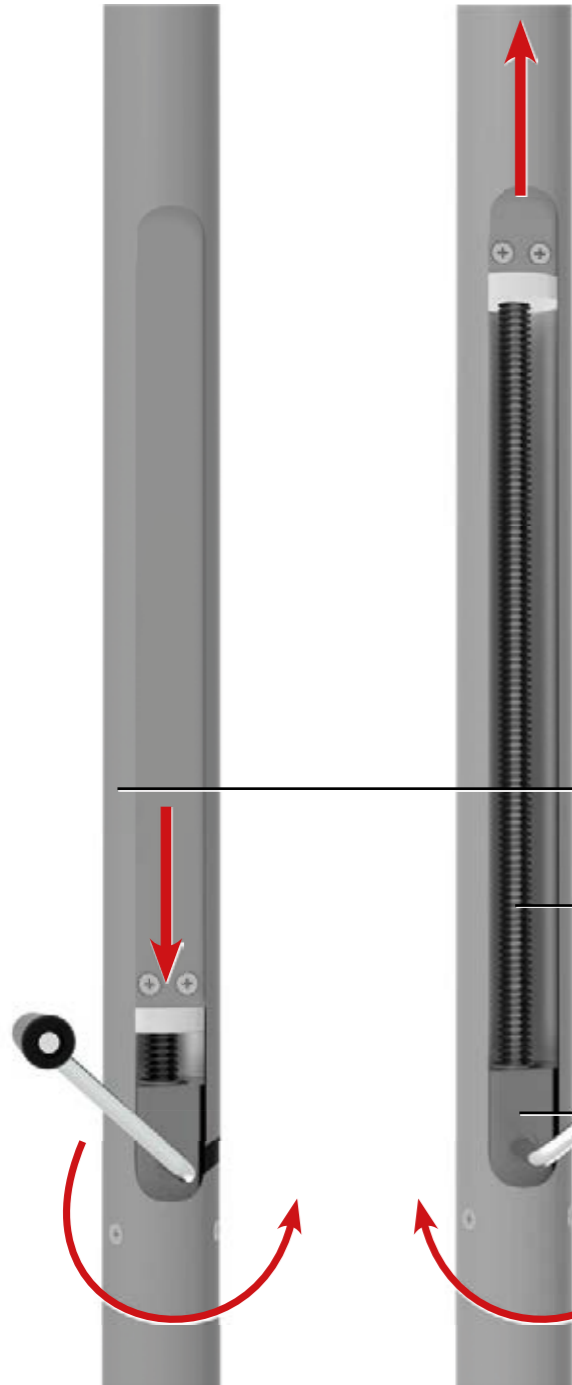

Stilvolle Deckkappe Élégant capuchon

Optional: Die stilvolle Aluminium-Deckkappe mit Kugel, pulverbeschichtet in Gestellfarbe.

Verfügbar für: Primus Plus, Samara Plus, Supremo und Belvedere Plus.

En option: L'élégant capuchon et sa boule décorative revêtu de poudre assortie au coloris de l'armature.

Disponible pour: Primus Plus, Samara Plus, Supremo et Belvédère Plus.



5 JAHRE GARANTIE
ANS DE GARANTIE

Stabilität für lange Freude an Ihrem Schirm Stabilité et durabilité

Die Schirmstreben sind aus 2 mm starkem Aluminiumrohr gefertigt, welches zusätzlich im besonders belastetem Abschnitt mit einem Spezialprofil verstärkt ist.

Les baleines des parasols sont fabriquées en aluminium robuste de 2 mm d'épaisseur. Ces dernières sont renforcées tout particulièrement dans les zones à forte charge.

Fester Halt und leichter Austausch des Schirmbezugs durch Verschraubung am Strebenende.
Fixation solide et remplacement facile des toiles de parasol avec les systèmes de vis présents aux extrémités des baleines.

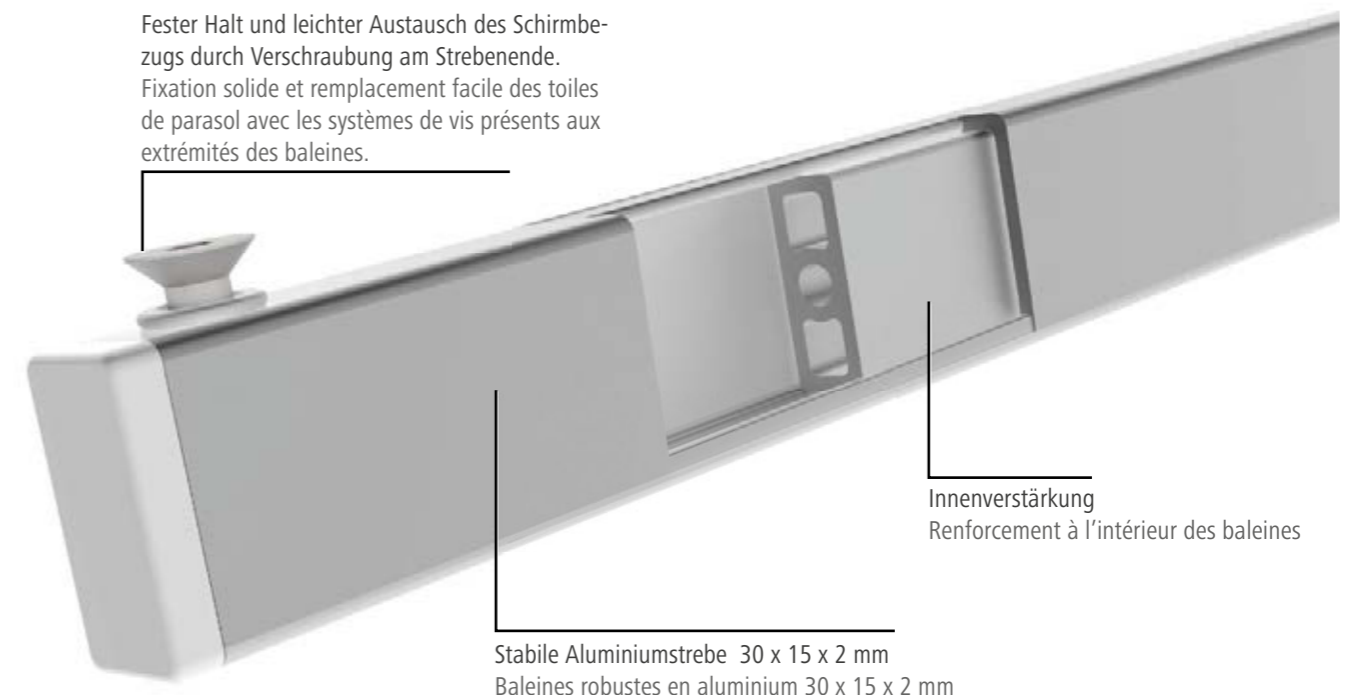

Stabile Aluminiumstrebe 30 x 15 x 2 mm
Baleines robustes en aluminium 30 x 15 x 2 mm

Innenverstärkung
Renforcement à l'intérieur des baleines

5 JAHRE GARANTIE
ANS DE GARANTIE



SUPREMO

Der Sonnenschirm mit der raffinierten, ausbalancierten Schiebemechanik.

Parasol avec un ingénieux mécanisme coulissant.

Supremo, 4 x 4 m quadratisch mit Winddach, Bezug in weiß, Gestell hochglanz.
Supremo, 4 x 4 m carré avec toit anti-vent, toile en blanc, armature optique brillante.

Daydream away

Supremo

It's so easy – mit seinem raffinierten Schiebe-Mechanismus öffnet und schließt sich Supremo deutlich leichter und schneller als andere Sonnenschirme. Eine kleine Handbewegung genügt – fast wie von selbst entfaltet sich das ausbalancierte System und Supremo zeigt seine wahre Größe. Selbst große Schirme mit einem Durchmesser von 6 Metern lassen sich schnell und komfortabel Öffnen und Schließen. Ein Vorteil, den man im Gastronomiebereich schätzen wird und im Privatbereich schon bald nicht mehr missen möchte.

It's so easy – avec son astucieux mécanisme coulissant, le parasol Supremo s'ouvre et se ferme beaucoup plus vite que les autres parasols. Un petit geste suffit – le parasol s'ouvre presque tout seul grâce à son système équilibré. Même avec un diamètre de 6 mètres, il s'ouvre et se ferme sans effort. Ceci présente un avantage incontournable pour les professionnels de l'hôtellerie mais également dans le secteur privé.



Supremo, 4 x 4 m quadratisch, Bezug hellblau, Gestell hochglanz.
Supremo, 4 x 4 m carré, toile bleu clair, armature ultra brillant.

A location
for families
and friends



In noblen Restaurants, privaten Gärten und öffentlichen Einrichtungen ist Supremo ein gern gesehener Gast. Die doppelte Strebeführung mit massiven Aluminiumkränzen macht den Sonnenschirm besonders robust. Das innovative Easy-Lift-Balance-System sorgt für eine leichte und schnelle Handhabung. Supremo eignet sich deshalb auch hervorragend zur Beschattung großer Terrassen in der Gastronomie und im Objektbereich.

Que ce soit dans des restaurants haut de gamme, pour des jardins privés ou des institutions publiques, le Supremo est toujours le bienvenu. Le double système de baleine de support ainsi que la couronne en aluminium constituent la véritable force de ce parasol. Le levier Easy-Lift permet une utilisation facile et rapide de ce parasol. Le Supremo est idéal pour ombrager les grandes terrasses des restaurants et également celles des centres commerciaux.

Supremo

Supremo, 3,5 x 3,5 m quadratisch, Bezug U406 kastanie, Gestell RAL 8011 nussbraun.
Supremo, 3,5 x 3,5 m carré, toile U406 rouge châtaigner, armature RAL 8011 brun noisette.

Supremo

SUPREMO

Easy-Lift-Balance System
Système balance Easylift

Doppelt gestützte Streben für extra hohe Windstabilität

Durch den doppelten Strebenkranz werden die Hauptstreben, an denen das Tuch befestigt ist, doppelt abgestützt. Bei großen Schirmen sind die Streben durch ein innenliegendes Aluminiumprofil zusätzlich verstärkt. Der Schirm ist deshalb besonders robust und windstabil.

Baleines doublées pour une plus grande résistance au vent

Grâce aux 2 couronnes avec les baleines de support, les baleines sur lesquelles se fixe la toile sont doublement supportées. Pour les grands parasols, les baleines sont également renforcées à l'intérieur par des profils en aluminium. De ce fait, le parasol est très robuste et résistant au vent.



Leichtes Öffnen dank ausbalancierter Schirmmechanik

Supremo verfügt über eine besonders innovative Schirmmechanik: Ein Fingerdruck auf den Entriegelungshebel genügt und der Schirm entfaltet sich durch sein Eigengewicht zur Hälfte selbsttätig. Nun muss nur noch der Handgriff leicht nach oben geschoben und verriegelt werden. Dieses System erlaubt ein schnelles und leichtes Handling, selbst bei großen Sonnenschirmen.

Ouverture facile grâce à un mécanisme équilibré

Le Supremo possède une mécanique très innovante: une légère impulsion de la poignée suffit pour que le parasol s'ouvre par son propre poids. Puis une simple poussée vers le haut maintiendra le parasol ouvert. Ce système permet un maniement facile et rapide pour petits et grands parasols.



Sehen Sie das Easy-Lift-Balance System in Aktion:
Regardez le fonctionnement du système Easy-Lift-Balance:



Produkteigenschaften

Spécifications

SUPREMO

Technik Technique

Schirmtuch Toile

Premium Markisentuch
für optimalen Sonnenschutz, in mehr als 100 Farben! 100% Acryl, lichtecht und wetterfest. Details und Farben siehe S. 112.

Weitere Hightech-Outdoor-Tücher gegen Aufpreis erhältlich (siehe S. 114).

Gestell Armature

Verstärktes Aluminiumgestell
mit 50 mm Mast (3 mm Wandstärke), 30 x 15 x 2 mm Streben und innenliegender Stahlverstärkung.

Gestellfarbe wählbar
weiß RAL 9016, anthrazitgrau RAL 7016, nussbraun RAL 8011 oder silbern eloxiert.

Gestelle in anderen RAL-Standardfarben gegen Aufpreis (siehe Farbkarte S. 108–109).

Double-Layer Power-Streben bei großen Schirmen
30 x 15 mm mit Innenverstärkung über die ganze Länge.

Supremo

Massive Aluminiumkränze
in Gestellfarbe.

Optional: Aluminiumdeckkappe
in Gestellfarbe; mit Kugel (siehe S. 29).

Easy-Lift-Balance System
Schiebemechanismus zum schnellen und einfachen Öffnen des Schirms.

Edelstahlhebel mit Auto-Lock-Riegel
rastet beim Öffnen automatisch ein.

Inkl. Schutzhülle
Farbe: grau.

Toile de store Premium
Pour une protection solaire optimale, disponible dans plus de 100 coloris! 100% acrylique, résistante à la décoloration et aux intempéries. Plus de détails en page 112.

D'autres toiles haute technologie sont disponibles moyennant une plus-value (voir p. 114).

Armature renforcée, en aluminium
avec mât de 50 mm (section 3 mm) et des baleines de 30 x 15 x 2 mm avec renforcement interne.

Une multitude de couleurs disponible
blanc RAL 9016, gris anthracite RAL 7016, brun noisette RAL 8011 ou anodisé argent.

Armatures disponibles dans d'autres coloris RAL standard moyennant une plus-value (voir p. 108–109).

Baleines résistantes double couche sur les grands parasols
30 x 15 mm avec renforcement à l'intérieur sur toute la longueur.

Couronnes massives en aluminium
assorties aux coloris de l'armature.

Option: Capuchon en aluminium
avec boule assortie au coloris de l'armature (voir p. 29).

Système balance Easylift
Mécanisme coulissant pour une ouverture rapide et facile du parasol.

Poignée en acier inox avec verrouillage automatique
S'enclenche automatiquement.

Housse de protection incluse
en gris.

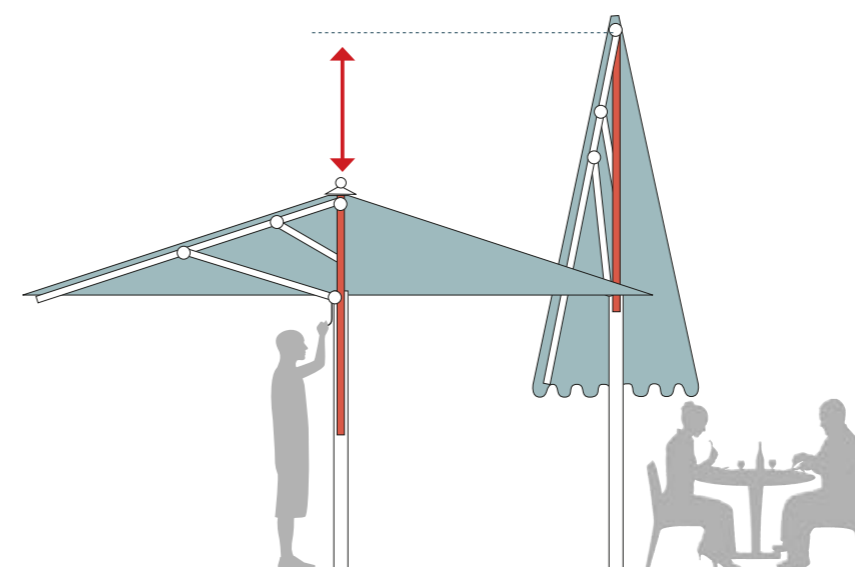

Raffinierte Teleskopmechanik

Beim Schließen des Schirmes verlängert die Teleskopmechanik den Mast! Der Vorteil: Tischgedecke und Deko müssen vorher nicht extra abgeräumt werden.

Mécanisme télescopique raffiné

Lors de la fermeture du parasol, le mécanisme télescopique rallonge le mât! L'avantage: Les couverts et décorations peuvent rester sur les tables.

Edelstahlhebel mit Auto-Lock-Riegel

Qualität in allen Teilen – der Edelstahlhebel des Supremo ist nicht nur besonders stabil sondern auch praktisch! Beim Öffnen und Schließen rasten die Auto-Lock-Riegel des Schirms automatisch ein.

Mit einem kleinen Vorhängeschloss kann er gegen unbefugtes Öffnen gesichert werden.

Poignée en acier inox avec arrêt de fixation automatique

La qualité dans toutes les pièces – La poignée du Supremo est non seulement particulièrement stable, mais également pratique! En ouvrant ou en fermant le parasol, le loquet de verrouillage intégré s'enclenche automatiquement.

Un petit cadenas donne en plus une sécurité pour éviter que le parasol puisse être ouvert par un tiers.



Massive Strebenkränze aus Aluminium

Die robusten Strebenkränze aus massivem Aluminium sind in der Regel in Gestellfarbe beschichtet, können aber auch farblich abgesetzt werden.

Couronnes de baleines en aluminium

Les couronnes robustes en aluminium massif sont en général assorties au coloris de l'armature, mais peuvent être également laquées dans un autre coloris.

5 JAHRE GARANTIE
ANS DE GARANTIE

SUPREMO Daten Données

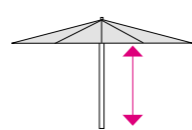
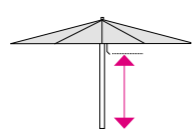
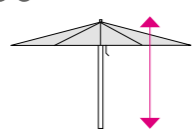

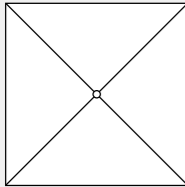
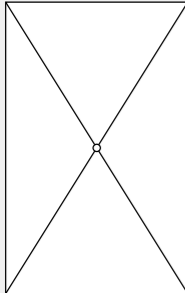
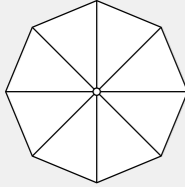
Formen Formes	Schirmgröße Dimensions	Höhe offen Hauteur ouvert	Griffhöhe offen Hauteur poignée parasol ouvert	Höhe geschlossen Hauteur fermé	Durchgangshöhe Hauteur utile	Schließhöhe Hauteur toile sol	Griffhöhe geschlossen Hauteur poignée sol parasol fermé
Maße mit Winddach in Klammern / Dimensions avec toit anti-vent entre parenthèses							
	300 x 300	282 (292)	175	369 (374)	225	149 (143)	89 (83)
	350 x 350	291 (301)	174	391 (396)	225	134 (129)	80 (75)
	400 x 400	300 (310)	173	417 (421)	225	123 (118)	75 (69)
	450 x 450	309 (319)	177	440 (445)	225	110 (105)	60 (54)
	500 x 500	317 (327)	180	461 (465)	225	94 (89)	60 (55)
	200 x 350	279 (289)	167	356 (359)	225	146 (139)	127 (120)
	200 x 400	285 (295)	173	368 (375)	225	136 (132)	139 (136)
	250 x 300	278 (288)	181	350 (356)	225	146 (143)	127 (124)
	250 x 350	283 (293)	171	375 (380)	225	152 (146)	102 (97)
	250 x 400	288 (298)	176	384 (391)	225	139 (135)	111 (107)
	250 x 450	293 (303)	176	398 (404)	225	130 (127)	114 (110)
	300 x 400	292 (302)	175	398 (402)	225	138 (133)	92 (87)
	300 x 450	297 (307)	175	414 (419)	225	133 (128)	81 (76)
	300 x 500	302 (312)	175	425 (429)	225	122 (117)	90 (85)
	350 x 400	295 (305)	173	409 (414)	225	134 (128)	73 (67)
	350 x 450	300 (310)	178	423 (422)	225	128 (117)	74 (63)
	350 x 500	305 (315)	178	439 (444)	225	123 (117)	60 (55)
	400 x 500	309 (319)	177	445 (452)	225	113 (110)	55 (52)
	Ø 350	272 (282)	175	348 (353)	225	168 (159)	125 (116)
	Ø 400	278 (288)	171	369 (373)	225	163 (152)	107 (96)
	Ø 450	285 (295)	178	386 (390)	225	155 (144)	106 (95)
	Ø 500	291 (301)	174	406 (410)	225	149 (138)	86 (75)
	Ø 550	297 (307)	175	429 (432)	225	146 (139)	70 (63)
	Ø 600	303 (313)	176	443 (444)	225	135 (126)	83 (74)

Rechteckige Schirme haben Aluminiumkränze mit Drahtbindung.
Les parasols rectangulaires sont munis de couronnes en aluminium fixées à l'aide de fil métallique.

Durchgangs- und Schließhöhe mit Volant um 25 cm geringer. Alle Höhenmaße je nach Ständer um einige cm größer (Angaben für Bodenhülse).

La hauteur utile se réduit de 25 cm si le parasol a des volants. Toutes les hauteurs de parasols peuvent augmenter de quelques centimètres selon les pieds de parasol utilisés. (Ces indications ci-dessus correspondent aux dimensions en cas d'utilisation d'une douille bétonnée dans le sol.)



5 JAHRE GARANTIE
ANS DE GARANTIE



youtu.be/6SpnRyTNHtc

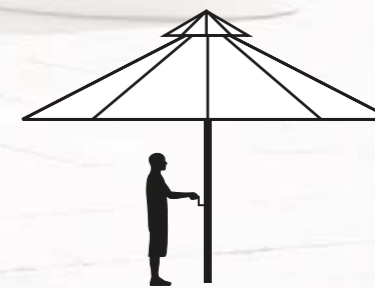

BIG BEN 2

Der repräsentative Großschirm für Hotels, Objekt- und Privatbereich. Parasol géant idéal tant pour le secteur hôtelier que pour le secteur privé.

Big Ben, 4 x 4 m quadratisch mit Winddach, Bezug Pfefferminz, Gestell creme weiß 9001.
Big Ben, 4 x 4 m carré avec toit anti-vent, toile menthe, armature blanc crème RAL 9001.



It's a pleasure to welcome you

Big Ben 2

Big Ben, der repräsentative Großschirm, ist ein Blickfang auf jeder Terrasse. Majestätisch und elegant signalisiert er schon von Weitem: Hier sitzt man gemütlich und geborgen.

Mit einer Spannweite von bis zu 7m zeigt er viel Format und bringt bis zu 8 Kaffeehaustische unter seinen Hut. Ideal für die Beschattung großer Terrassen, zum Beispiel in der Gastronomie und im Objektbereich.

Le parasol géant Big Ben attire tous les regards. Majestueux et élégant, il se remarque de loin. Sa grande taille permet d'ombrager une importante surface.

Avec une envergure allant jusqu'à 7m, il impressionne et permet de placer 8 tables sous son toit. Idéal pour les grandes terrasses et pour la gastronomie.



Kurbelbedienung mit raffinierter Teleskopmechanik
Maniement à manivelle avec mécanisme télescopique sophistiqué

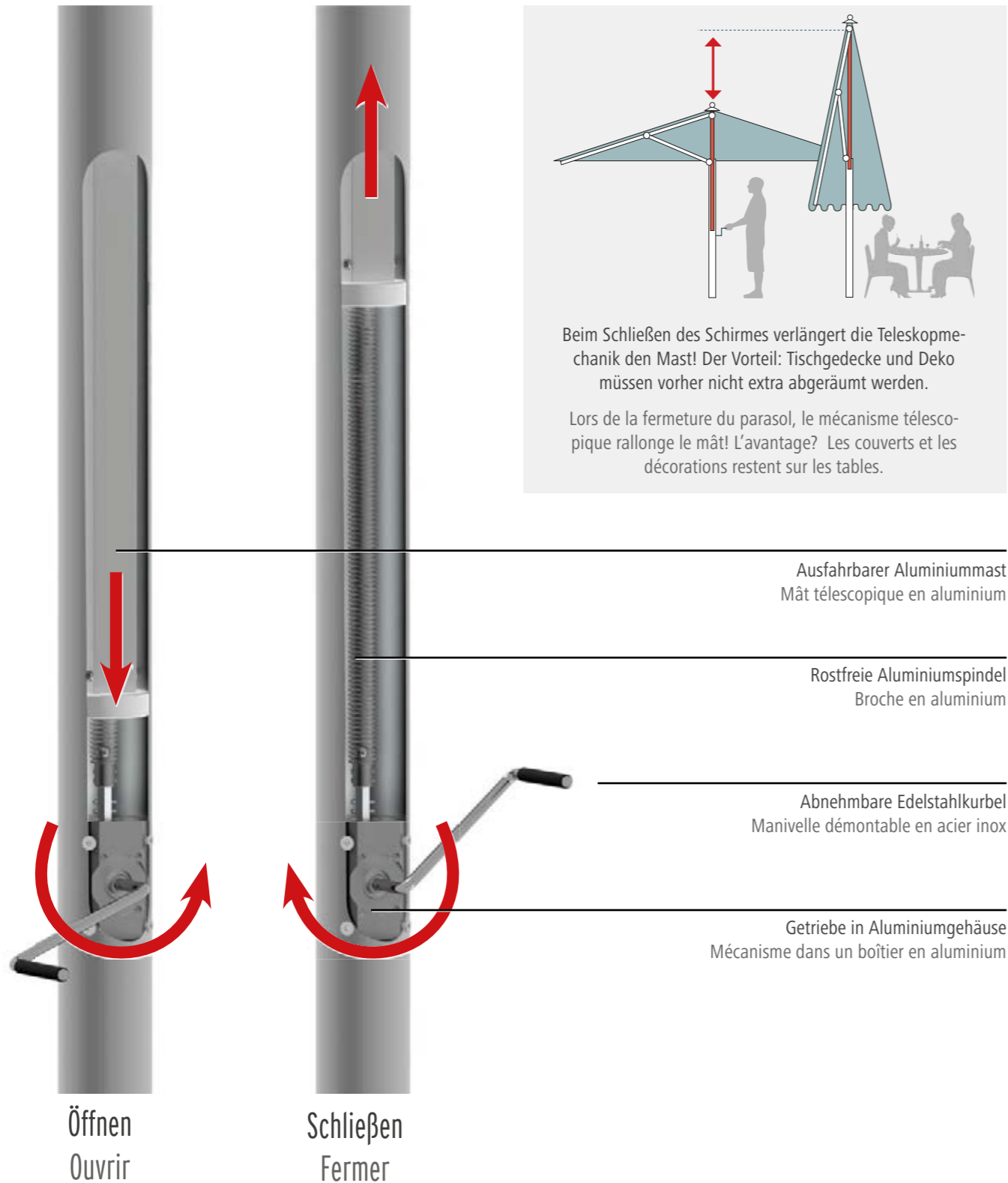

Extrem robuste Konstruktion
Une construction extrêmement robuste



Die massive Konstruktion des Big Ben 2 macht den Schirm extrem robust! Im Windkanal-Test widersteht er in der 3x3m-Version selbst Sturmwinden von **bis zu 100km/h!**

La solide construction du Big Ben 2 le rend extrêmement robuste. Dans le tunnel aérodynamique, la version 3x3m a bravé **jusqu'à 100km/h** de vent!

Lange U-Profile und ausziehbare Strebenenden
Profils en U et baleines télescopiques

Die extra langen U-Profile an den Stützstreben des Big Ben verleihen ihm seine unglaubliche Stabilität – auch bei hohen Winden!

Ausziehbare Strebenenden garantieren den besten Sitz des Tuches. Der Schirmbezug ist am Strebenende durch Ösen verschraubt und dadurch leicht austauschbar.

Les supports de baleine profilés en forme de U apportent une incroyable stabilité au Big Ben – même en cas de vents violents!

Les baleines télescopiques garantissent l'ajustement parfait de la toile. Cette dernière est fixée à l'extrémité des baleines grâce à des pitons. Ainsi, elle peut être remplacée aisément.

Verbindung der Strebe mit der Stützstrebe durch extra langes Alu U-Profil.
Connexion des baleines et des supports de baleine avec de longs profils en forme de U.



5 JAHRE GARANTIE
ANS DE GARANTIE

Schirmtuch Toile

Premium Markisentuch

für optimalen Sonnenschutz, in mehr als 100 Farben! 100% Acryl, lichtecht und wetterfest. Details und Farben siehe S. 112.

Weitere Hightech-Outdoor-Tücher gegen Aufpreis erhältlich (siehe S. 114).

Gestell Armature

Alu-Power-Gestell

mit 84 mm Mast mit 5 mm Wandstärke.

Massive Aluminiumkränze

in Gestellfarbe.

Powerstreben

40 x 20 mm; extra lange U-Profile für erhöhte Robustheit.

Gestell in über 200 Farben

siehe RAL-Farbkarte (Seite 108–109); **kein Aufpreis.**

Big Ben 2

Edelstahlfuss mit integrierter Aufstellhilfe

siehe Seite 58 für geeignete Standfüße.

Kurbelantrieb

Spindelhubgetriebe mit Aluminiumspindel; abnehmbare Edelstahlkurbel.

Aluminiumdeckkappe

in Gestellfarbe, mit Kugel.

Inkl. Schutzhülle

Farbe: grau.

Licht & Wärme (optional)

Lumière & chauffage (optionnel)

integrierte Verkabelung für 4 Heizstrahler

am Mast oder an den Strebenenden; optional; kombinierbar mit Licht. Mehr Informationen finden Sie auf Seite 52.

integrierte Beleuchtung mit 4 oder 8 Leuchten

LED-Strebenlicht; optional; kombinierbar mit Heizung. Mehr Informationen finden Sie auf Seite 50.

Toile de store Premium

Pour une protection solaire optimale, disponible dans plus de 100 coloris! 100% acrylique, résistante à la décoloration et aux intempéries. Plus de détails en page 112.

D'autres toiles haute technologie sont disponibles moyennant une plus-value (voir p. 114).

Armature en Aluminium

avec un mât de 84 mm de diamètre; épaisseur de 5 mm.

Couronnes massives en aluminium

assorties aux coloris de l'armature.

Baleines "POWER"

40 x 20 mm; supports de baleine extra-longs avec profils en U pour une très grande résistance.

L'armature est disponible dans plus de 200 coloris différents!

voir le nuancier (p.108–109); **sans supplément.**

Pied en acier inox avec aide d'installation

voir page 58 pour les pieds appropriés.

Ouverture par treuil

avec vérin à vis en aluminium; manivelle démontable en acier inox.

Capuchon en aluminium

avec boule assortie au coloris de l'armature.

Housse de protection incluse

en gris.

Câblage intégré pour 4 chauffages

Fixés au mât ou à la fin des baleines; en option; peuvent être associés à l'éclairage. Voir page 52 pour plus d'informations.

Éclairage intégré avec 4 ou 8 lampes

Rampes lumineuses dans les baleines; en option; peuvent être associés à des chauffages. Voir page 50 pour plus d'informations.



Elegante Optik durch innenliegenden Edelstahlfuß

Eine Besonderheit des Big Ben ist der bei Caravita entwickelte Edelstahlstandfuß mit integrierter Aufstellhilfe. Von der Ständerhülse ist nur die Anschraubplatte sichtbar, der Rest ist unsichtbar im Inneren des Mastes. Die elegante Optik des Mastes bleibt so bis zum Boden erhalten. Der Edelstahlfuß und das Mastrohr mit 84 mm Durchmesser und 5 mm Wandstärke machen den Big Ben zu einem der stabilsten Großraumschirme seiner Klasse.

Visuel remarquable grâce à son pied en acier inox intégré

Une particularité du Big Ben est le pied en acier inox avec aide d'installation intégrée. Uniquement la platine est visible, le reste disparaît à l'intérieur du mât. L'optique élégante du mât reste ainsi jusqu'au sol. Le pied en acier inox et le mât de 84 mm de diamètre et 5 mm d'épaisseur font du Big Ben un des parasols géants les plus résistants dans sa catégorie.

5 JAHRE GARANTIE
ANS DE GARANTIE

Praktische Aufstellhilfe

Sie erleichtert das Aufrichten der großen Schirme erheblich. Einfach Stellschraube in Bodenhülse oder mobilen Standfuß eindrehen. Schirm in Position bringen. Aufstellhilfe in Schraube einfädeln und Schirm hochdrücken. Anschrauben und fertig.

Aide d'installation pratique

Cette aide facilite énormément l'installation des grands parasols. Il suffit simplement de tourner la vis dans l'ancrage ou le pied mobile. Positionnez le parasol, enfillez cette aide dans le vis et poussez le parasol vers le haut. Tournez les vis restantes. Le parasol est installé.



Elegance - Integriertes Strebenlicht für Big Ben 2

Elegance - Éclairage intégré dans les baleines pour Big Ben 2

Mit dem integrierten LED-Strebenlicht *Elegance* für Big Ben 2 bringen Sie jede Terrasse zum Strahlen! Elegant und unauffällig im Design, spenden die modernen LED-Leisten angenehmes Licht. Die ins Gestänge integrierte Verkabelung sorgt dafür, dass die Leuchten beim Schließen nicht entfernt werden müssen. Das An- und Ausschalten funktioniert bequem über den zentralen Schalter am Mast oder per Fernbedienung. Letztere erlaubt es auch, das Licht zu dimmen. Auf Seite 53 sehen Sie, wie die LED Lichtleisten an den Schirmstreben positioniert sind.

Die Beleuchtung ist optional.

Le Big Ben 2 avec son éclairage ELEGANCE fait rayonner chaque terrasse. Avec un design élégant, discret et moderne, les rampes LED diffusent une agréable lumière. Le câblage intégré permet de fermer le parasol sans enlever les éclairages. L'éclairage s'allume et s'éteint grâce à un interrupteur central, situé sur le mât, ou grâce à une télécommande. Cette dernière permet de régler l'intensité de la lumière. Vous trouverez les différentes positions des LED sur les baleines en page 53.

L'éclairage est optionnel.



Varianten Variantes	Gehäuse Boîtier	Lichtfarbe Température de la lumière	LED-Dichte Nombre de LED	Lichtstärke Intensité
4 oder 8 LED-Leisten	Aluminium mit Diffusor	warmweiß oder kaltweiß	120 pro lfm	Max. ~ 350 lm/Leiste
4 ou 8 rampes LED	En aluminium avec diffuseur	blanc chaud ou blanc froid	120 par mètre linéaire	Max. ~ 350 lm par rampes lumineuses



Big Ben mit integrierter Heizung

Big Ben avec chauffage intégré

Mit der integrierten Heizung für Big Ben sorgen Sie für angenehme Temperaturen auch an kühlen Tagen.

Die Verkabelung verläuft unsichtbar und geschützt im Inneren des Gestänges.

Die abnehmbaren Heizstrahler werden einfach in die Anschlüsse am Ende der Streben eingesteckt.

Mit dem zentralen Schalter oben am Mast lassen sich Licht und Heizung einzeln ein- und ausschalten.

Stromzufuhr: 400 V, 3-Phasen Steckdose unten am Mast oder unterirdisch mit Bodenverankerung BBKE/BBLE (siehe S. 60).

Varianten: Verkabelung für bis zu 4 Heizstrahlern am Mast oder bis zu 4 Strahlern an den Strebenenden.

Les chauffages avec câblage intégré fournissent une température agréable même lorsque le temps laisse à désirer.

Tous les fils sont dissimulés et protégés à l'intérieur de l'armature.

Les chauffages amovibles sont simplement branchés au mât ou à l'extrémité des baleines.

Grâce au commutateur central au sommet du mât, la lumière et les chauffages peuvent être éteints séparément.

Alimentation: 400 V, prise triphasée en bas du mât ou sous terre avec un ancrage au sol BBKE/BBLE (voir page 60).

Variante: Câblage pour un maximum de 4 appareils de chauffage avec fixation au mât ou à la fin des baleines.



Position von Licht und Heizung

Position de l'éclairage et des chauffages

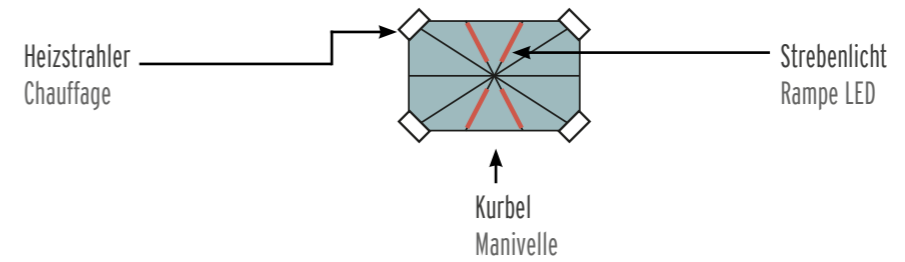

Big Ben 2			Big Ben XXL				
E40				E40			
	4 Strebenlichter 4 rampes LED				4 Strebenlichter 4 rampes LED		
E80				E80			
	8 Strebenlichter 8 rampes LED				8 Strebenlichter 8 rampes LED		
E04				E04			
	4 Heizstrahler 4 chauffages				4 Heizstrahler 4 chauffages		
E44				E44			
	4 Strebenlichter, 4 Heizstrahler 4 rampes LED, 4 chauffages				4 Strebenlichter, 4 Heizstrahler 4 rampes LED, 4 chauffages		
E84				E84			
	8 Strebenlichter, 4 Heizstrahler 8 rampes LED, 4 chauffages				8 Strebenlichter, 4 Heizstrahler 8 rampes LED, 4 chauffages		

Länge LED-Streifen: 625 mm
Longueur des rampes LED: 625 mm

Breite der Heizstrahler: 480 mm
Longueur des chauffages: 480 mm

BIG BEN 2 & XXL Daten

Données

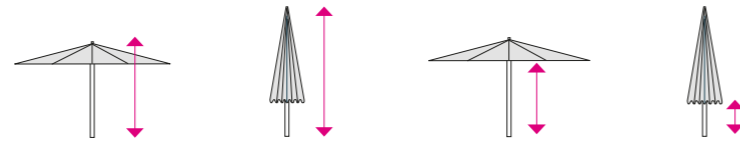

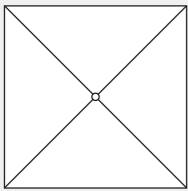
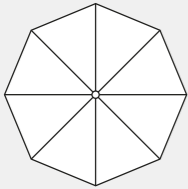
Formen Formes	Schirmgröße Dimensions	Höhe offen Hauteur ouvert	Höhe geschlossen Hauteur fermé	Durchgangshöhe Hauteur utile	Schließhöhe Hauteur toile sol
	300 x 300	289	375	225	151
	350 x 350	298	398	225	137
	400 x 400	307	420	225	124
	450 x 450	316	443	225	110
	500 x 500	325	466	225	96
	550 x 550 XXL	333	486	225	83
	600 x 600 XXL	342	508	225	69
	Ø 300	274	336	225	176
	Ø 350	280	351	225	166
	Ø 400	287	368	225	156
	Ø 450	292	384	225	147
	Ø 500	299	400	225	137
	Ø 550	305	415	225	127
	Ø 600	311	431	225	117
	Ø 650 XXL	317	446	225	109
	Ø 700 XXL	323	462	225	99

Durchgangs- und Schließhöhe mit Volant um 25 cm geringer. Alle Höhenmaße je nach Ständer um einige cm größer (Angaben für Bodenhülse).

La hauteur utile se réduit de 25 cm si le parasol a des volants. Toutes les hauteurs des parasols peuvent augmenter de quelques centimètres en fonction des bases utilisées. (Les indications ci-dessus correspondent aux dimensions des parasols lorsqu'ils sont fixés par un ancrage au sol).

XXL-Schirme haben 10-12 Streben.
Parasols XXL avec 10 ou 12 baleines.

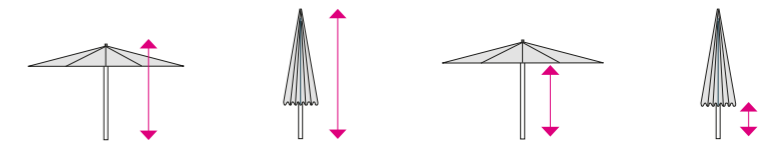

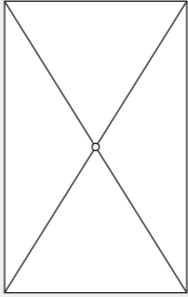
Formen Formes	Schirmgröße Dimensions	Höhe offen Hauteur ouvert	Höhe geschlossen Hauteur fermé	Durchgangshöhe Hauteur utile	Schließhöhe Hauteur toile sol
	200 x 300 *	281	355	225	164
	200 x 350 *	287	369	225	156
	200 x 400 *	292	383	225	147
	250 x 300 *	285	365	225	158
	250 x 350 *	290	377	225	150
	250 x 400 *	295	391	225	142
	300 x 350	294	387	225	144
	300 x 400	299	400	225	137
	300 x 450	304	413	225	129
	300 x 500	309	426	225	120
	300 x 550 XXL	314	438	225	113
	300 x 600 XXL	319	452	225	104
	350 x 400	303	409	225	130
	350 x 450	307	422	225	123
	350 x 500	313	435	225	115
	350 x 550 XXL	317	446	225	108
	350 x 600 XXL	322	460	225	100
	350 x 650 XXL	328	474	225	91
	400 x 450	311	432	225	117
	400 x 500	316	444	225	109
	400 x 550 XXL	321	455	225	103
	400 x 600 XXL	326	468	225	95
	400 x 650 XXL	331	481	225	87
	400 x 700 XXL	336	495	225	79
	450 x 550 XXL	324	465	225	97
	450 x 600 XXL	329	477	225	89
	450 x 650 XXL	334	490	225	81
	450 x 700 XXL	340	504	225	73
	500 x 550 XXL	328	475	225	91
	500 x 600 XXL	333	487	225	83
500 x 650 XXL	338	500	225	76	
500 x 700 XXL	343	513	225	68	

* Diese Schirme haben nur 6 Streben.
* Ces parasols comportent uniquement 6 baleines.

XXL-Schirme haben 10-12 Streben.
Parasols XXL avec 10 ou 12 baleines.

BIG BEN TRIANGOLO Daten Données

Mit seinem originellen Design ist Big Ben Triangolo der faszinierende Blickfang auf jeder Terrasse.

Der stilvolle Wetterschutz genießt alle Vorteile des klassischen Big Ben und kann ebenso mit integriertem Licht und Heizsystem ausgestattet werden. Mit Triangolo bieten Sie Ihren Gästen extravagantes Flair und ein außergewöhnliches Erlebnis.

Grâce à son design original, le Big Ben Triangolo est le centre d'attraction de toutes les terrasses.

Une protection stylée contre les conditions climatiques qui prend en compte tous les avantages du Big Ben classique, puisqu'il peut également, être équipé d'un câblage intégré pour l'éclairage et le chauffage. Le Triangolo crée une ambiance exceptionnelle et un espace extraordinaire pour vos hôtes.

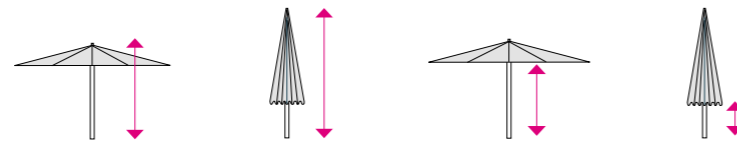

Formen Formes	Schirmgröße Dimensions	Höhe offen Hauteur ouvert	Höhe geschlossen Hauteur fermé	Durchgangshöhe Hauteur utile	Schließhöhe Hauteur toile sol
	300 x 300 x 300*	280	351	225	167
	350 x 350 x 350*	288	370	225	155
	400 x 400 x 400*	295	388	225	144
	450 x 450 x 450	302	406	225	133
	500 x 500 x 500	309	425	225	121
	550 x 550 x 550	316	443	225	110
	600 x 600 x 600	324	462	225	99

* Diese Größen sind nicht erhältlich mit integrierter Verkabelung für Heizstrahler an den Strebenenden
* Ces dimensions ne sont pas disponibles avec les câblage intégré pour chauffages sur baleines.

Alle Big Ben Triangolo Schirme haben sechs Streben.
Tous les Big Ben triangulaires ont 6 baleines.

Durchgangs- und Schließhöhe mit Volant um 25 cm geringer. Alle Höhenmaße je nach Ständer um einige cm größer (Angaben für Bodenhülse).

La hauteur utile se réduit de 25 cm si le parasol a des volants. Toutes les hauteurs des parasols peuvent augmenter de quelques centimètres en fonction des bases utilisées. (Les indications ci-dessus correspondent aux dimensions des parasols lorsqu'ils sont fixés par un ancrage au sol).

Big Ben TRIANGOLO



Der Big Ben Triangolo ist ein echtes Highlight für Architekten und Designer, denn die originelle Dreiecksform eröffnet neue Gestaltungsmöglichkeiten für kreative Projekte aller Art.

Big Ben Triangolo est un réel atout pour les architectes et les designers. Sa forme triangulaire extraordinaire procure de nouvelles possibilités de design pour tous les types de projets créatifs.

5 JAHRE GARANTIE
ANS DE GARANTIE

Inspirationen

Die Dreiecksform bietet viele interessante Kombinationsmöglichkeiten für die kreative Anordnung der Big Ben Sonnenschirme:



Einfacher Triangolo
Triangolo unique



Raute aus zwei Triangolos
Diamant avec deux Triangolos



Gebrochene Raute mit einem normalen Big Ben und zwei Triangolos
Diamant étendu avec un Big Ben normal et deux Triangolos



Originelle Ecklösung für verwinkelte Terrassen
Solution d'angle créative pour terrasses en recoins



Eine Aneinanderreihung zum Trapez bestehend aus fünf Dreiecksschirmen
Une forme trapézoïdale créée avec cinq parasols triangulaires

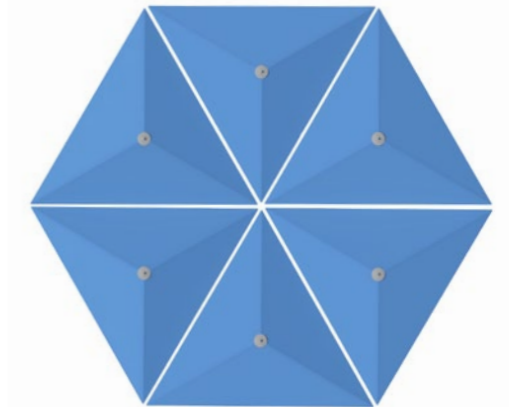

Sechs Big Ben Triangolo Schirme bilden ein Polygon
Six Big Ben Triangolos forment un polygone



Dublin Z

Dublin Z / P

Mobiler Plattenständer aus feuerverzinktem Stahl zum Einlegen von 8 Betonplatten 40 x 40 x 5 cm (nicht im Lieferumfang enthalten). Mit 4 Bodenausgleichsschrauben. Auf Wunsch fertigen wir auch Modelle für 3 und mehr Lagen Betonplatten an.

Dublin Z: Feuerverzinkt.

Dublin P: Feuerverzinkt und zusätzlich mit Pulverbeschichtung in beliebiger RAL-Farbe (s. Farbkarte S. 108–109).

Pied mobile zingué à chaud pour 8 dalles en béton de 40 x 40 x 5 cm (non comprises dans la livraison). Avec 4 vis de stabilisation. Sur demande, nous fabriquons également des modèles pour 3 couches de dalles en béton ou plus.

Dublin Z: Zingué à chaud.

Dublin P: Zingué à chaud et revêtu de poudre d'après la carte RAL (voir page 108–109).

Gewicht / poids: 30 kg
Größe / dimension: 100 cm x 100 cm x 10 cm

Big Ben	Amalfi Duo 1
✓	✓

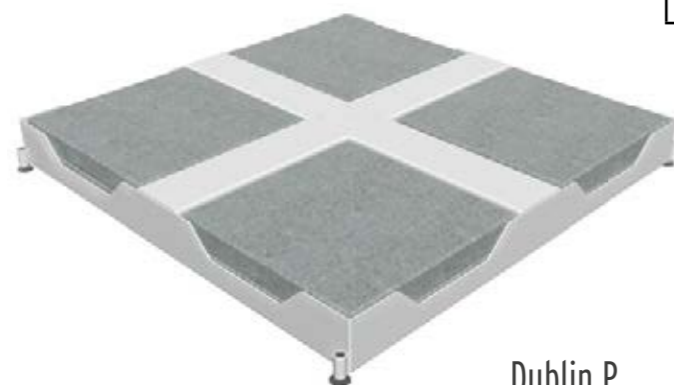

Dublin P



Rollensatz siehe Seite 103.
Roulettes voir page 103.

Bodenhülsen für Big Ben

Douilles pour Big Ben

Big Ben	Amalfi Duo 1
✓	✓

Die unauffällige Lösung zum Einbetonieren für feste Schirmstandorte. Mit vier Schrauben wird Big Ben absolut standfest auf der Hülse verschraubt. Wird der Schirm entfernt, bildet die Hülse einen unauffälligen und eben-erdigen Abschluss mit dem Boden.

Ancrage au sol spécial pour bétonnage du Big Ben. Le mât se visse sur cet ancrage avec 4 vis et est absolument stable. Après avoir enlevé le parasol il reste une surface plane avec le sol.

Edelstahl-Bodenhülse BBK

Länge 25 cm. Die Standardlösung für normale Betonfundamente. Die Größe des Fundaments sollte mindestens 50 x 50 x 50 cm betragen.

Douille en acier inox BBK

Longueur 25 cm. La solution standard est pour des fondements en béton. Les dimensions du fondement doivent avoir au moins 50 x 50 x 50 cm.

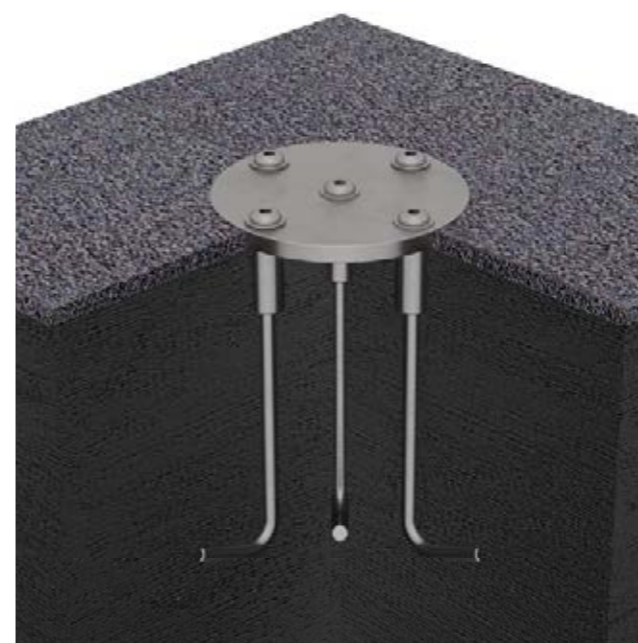

Edelstahl-Bodenhülse BBL

Länge 61 cm. Die Sonderlösung für gepflasterte Böden oder andere Sonderfälle bei denen zwischen Fundament und Boden weiches Erdreich, Sand oder Luft überbückt werden muss.

Douille en acier inox BBL

Longueur 61 cm. Cette solution spéciale a été conçue pour les sols avec pavés ou autre où il est nécessaire de remplir un espace entre le fondement et le sol soit avec de la terre, du sable ou de l'air.

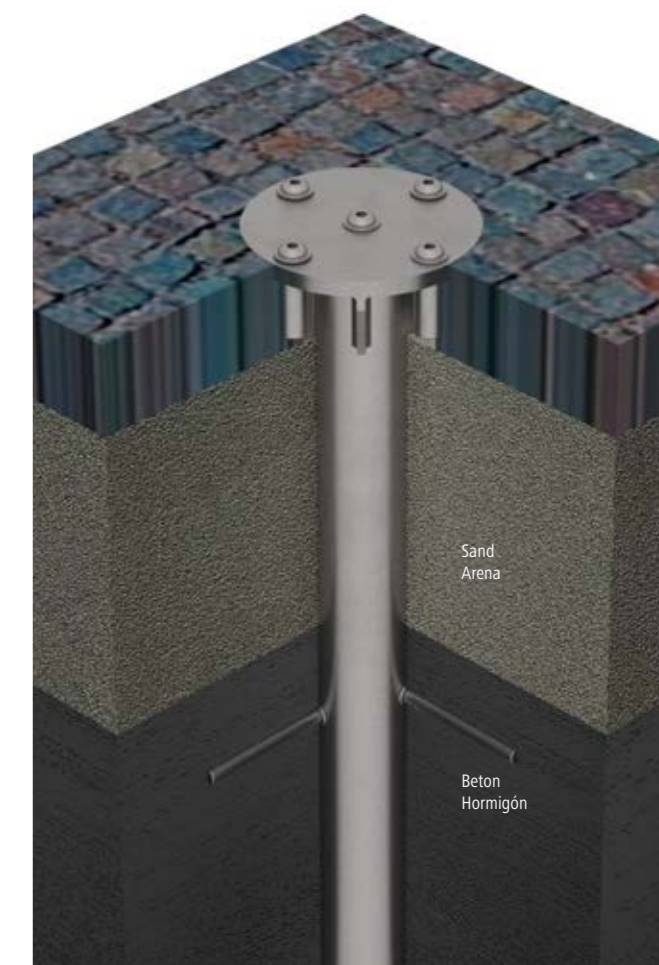

Big Ben Bodenhülsen mit Elektroanschluss

Douille en acier inox avec raccordement d'électricité

Die praktische Stromversorgung für Big Ben - ganz ohne Kabelsalat. Im wasserdichten Gehäuse ist der Stromanschluss sicher verwahrt. Die Erstinstallation muss von einem Elektriker ausgeführt werden.

L'alimentation du Big Ben est pratique car sans câble gênant. L'alimentation est stockée en toute sécurité dans un boîtier étanche. L'installation initiale doit être effectuée par un électricien certifié.

Bodenhülse mit Anschluss für...

- 230 V wenn nur Licht am Schirm verwendet wird.
- 400 V wenn Licht und Heizung verwendet werden.

Douille avec raccordement d'électricité...

- 230 V si seulement éclairage.
- 400 V si éclairage et chauffage.



Kurze Ausführung BBKE

Länge 25 cm. Die Standardlösung für normale Betonfundamente. Die Größe des Fundaments sollte mindestens 50 x 50 x 50 cm betragen.

Modèle standard BBKE

Longueur 25 cm. La solution standard est pour des fondements en béton. Les dimensions du fondement doivent avoir au moins 50 x 50 x 50 cm.



Lange Ausführung BBLE

Länge 61 cm. Die Sonderlösung für gepflasterte Böden oder andere Sonderfälle bei denen zwischen Fundament und Boden weiches Erdreich, Sand oder Luft überbückt werden muss.

Modèle finition spéciale BBLE

Longueur 61 cm. Cette solution spéciale a été conçue pour les sols avec pavés ou autre où il est nécessaire de remplir un espace entre le fondement et le sol soit avec de la terre, du sable ou de l'air.



5 JAHRE GARANTIE
ANS DE GARANTIE



Amalfi Plus, 4 m rund mit Windhaube, Bezug Pfefferminz,
Gestell weiß RAL 9016.
Amalfi Plus, 4 m rond avec bonnet anti-vent, toile menthe,
armature blanche RAL 9016.

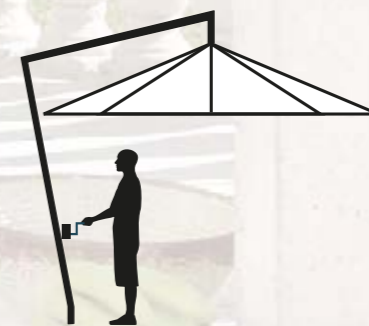

AMALFI

Eleganter Seitenmastschirm
mit Kurbelmechanik.
Parasol élégant à mât déporté
muni d'un mécanisme à manivelle.



youtu.be/JBZVSoNs69I



Close
your eyes and
start to dream



Amalfi schafft Freiräume - nicht nur unter dem Schirm dank Seitenmast, sondern auch für entspannte Stunden im Schatten.

Amalfi créé des espaces libres- son mât déporté permet de profiter pleinement de l'ombre et créé un véritable espace de détente.

Amalfi

Frei und scheinbar schwerelos schwebt das Sonnendach von Amalfi zwischen Himmel und Erde. Der Mast steht seitlich und schafft viel Freiraum für Tisch und Stühle. Wandert die Sonne im Laufe des Tages, so bleibt der Schatten dennoch stets dort, wo er benötigt wird. Denn der Schirmfuß von Amalfi ist mit einem leichten Schwenk um 360° drehbar, ohne den Ständer bewegen zu müssen.

Son bras puissant maintient sa toiture estivale en hauteur, bien au-dessus des tables. Son mât excentré permet de profiter de tous vos convives attablés. Le parasol protège du soleil journalier, grâce à un système ingénieux permettant de le faire pivoter de 360°, sans déplacer la base de ce dernier.

Produkteigenschaften

Spécifications

Schirmtuch
Toile

Premium Markisentuch

für optimalen Sonnenschutz, in mehr als 100 Farben! 100% Acryl, lichtecht und wetterfest. Details und Farben siehe S. 112.

Weitere Hightech-Outdoor-Tücher gegen Aufpreis erhältlich (siehe S. 114).

Gestell
Armature

Robustes Aluminiumgestell

mit 50 mm Mast (3 mm Wandstärke) und 30x15x2 mm Streben.

Gestell in über 200 Farben

siehe RAL-Farbkarte (Seite 108–109);
kein Aufpreis.

Selbststoppende Seilwinde

mit 4 mm Edelstahlseil; abnehmbare
Edelstahlkurbel.

Optional:

Mit drehbarem Edelstahlpedal

360° drehbar; geeignete Standfüße: Pianura U,
Monaco U, California U. Details siehe Seite 68.

Optional: Nivellierbares Schirmdach

zum Justieren der Dachneigung.

Amalfi
Classic

Schlagfeste Kunststoffkränze

in weiß oder dunkelgrau; UV-stabilisiert.

Inkl. Schutzhülle

Farbe: grau.

Amalfi
PLUS

Massive Aluminiumkränze

in Gestellfarbe.

Inkl. Schutzhülle

Farbe: grau.

Toile de store Premium

Pour une protection solaire optimale, disponible dans plus de 100 coloris! 100% acrylique, résistante à la décoloration et aux intempéries. Plus de détails en page 112.

D'autres toiles haute technologie sont disponibles moyennant une plus-value (voir p. 114).

Armature en aluminium robuste

avec mât de 50 mm (section 3 mm) et des baleines de 30x15x2 mm.

L'armature est disponible dans plus de 200 coloris différents!

Armatures dans tous les coloris RAL de notre nuancier **sans supplément** (voir p. 108–109).

Treuil avec blocage automatique

avec câble en acier inox de 4 mm;
Manivelle démontable en acier inox.

Optionnel:

Avec pied pivotant en acier inox

360° pivotant; Pieds adéquats: Pianura U,
Monaco U, California U. Voir détails p. 68.

Option: nivellement de la toile

pour ajuster l'inclinaison de la toile.

Couronnes en plastique dur

en blanc ou gris foncé; résistantes aux UV.

Housse de protection incluse

en gris.

Couronnes massives en aluminium

assorties aux coloris de l'armature.

Housse de protection incluse

en gris.

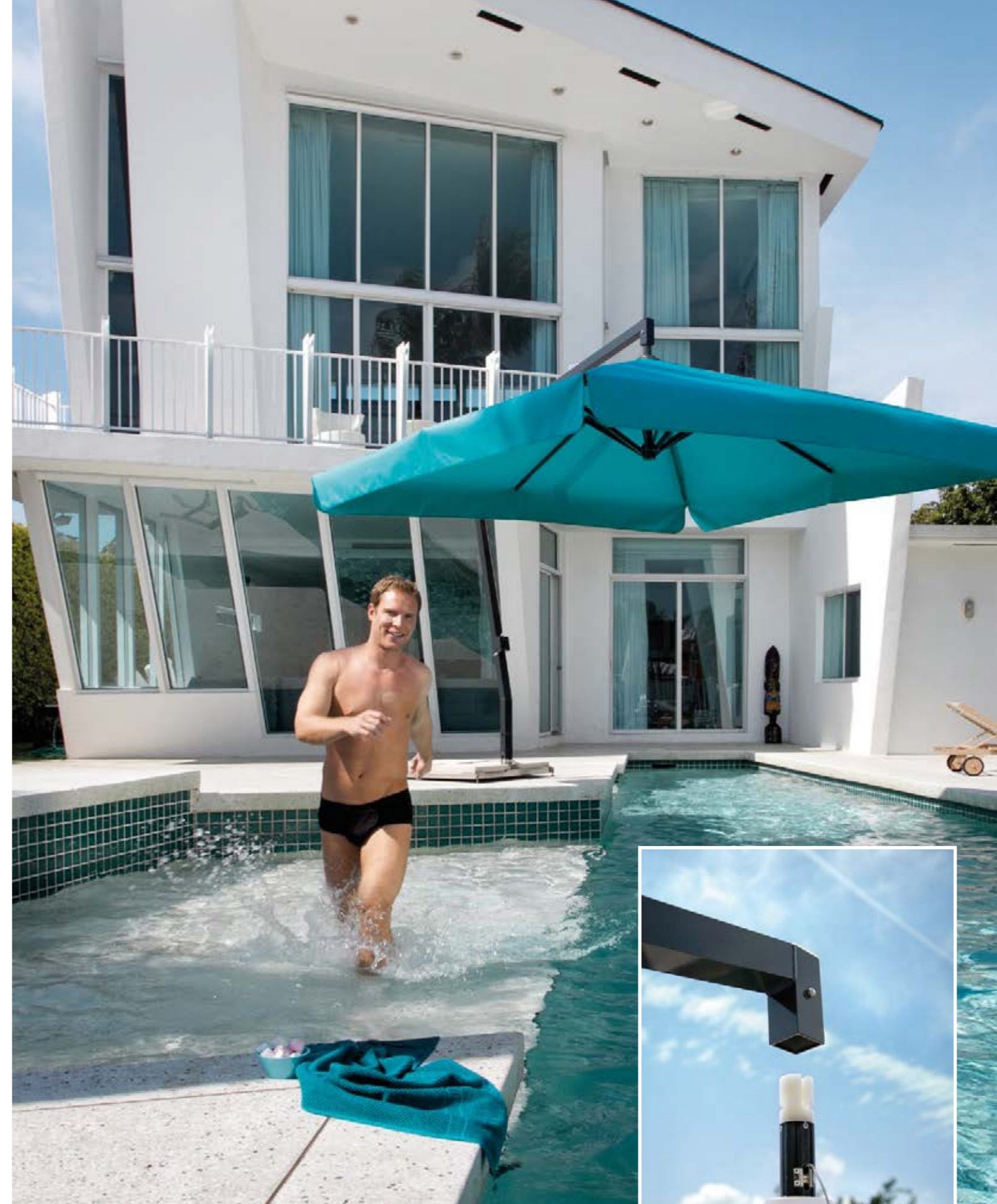

Einfaches Aufstellen: Mit einer viertel Umdrehung wird der Schirm in den Mast eingehängt.

Facile à installer: en un quart de tour, le parasol est emboîté dans le mât.

Klassischer oder nivellierbarer Schirmkopf

Mit der optionalen Nivellier-Funktion kann das Schirmdach in Mastrichtung um wenige Grad horizontal eingestellt werden. Der Mechanismus ist zum Justieren, jedoch nicht zum Schrägstellen des Schirmdachs geeignet.

Toit de parasol classique ou avec nivellement

Avec l'option de nivellement de la toile, cette dernière peut être ajustée horizontalement de quelques degrés, en direction du mât. A noter: le mécanisme n'est pas conçu pour incliner le parasol.

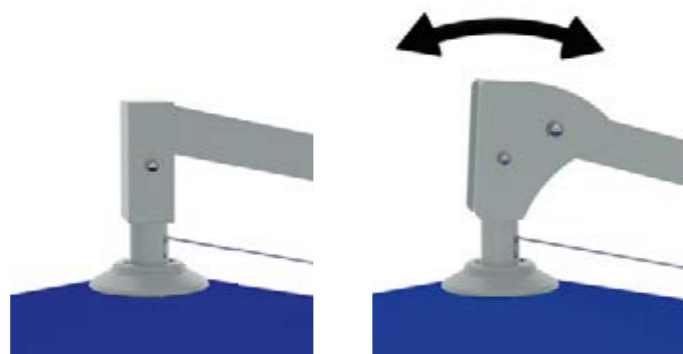

5 JAHRE GARANTIE
ANS DE GARANTIE

Optional: Edelstahldrehfuß

Mechanik vom Feinsten: Der um 360° drehbare Fuß aus Edelstahl wird direkt auf die Bodenhülse oder den Standfuß aufgeschraubt. Durch Drücken des Pedals wird die Drehfunktion komfortabel entriegelt. Wird das Pedal losgelassen, rastet der Mechanismus ein und hält den Schirm in seiner Position.

Optionnel: Pied pivotant en acier inox

Un mécanisme exclusif: le pied pivotant de 360° en acier inox est vissé directement sur l'ancrage ou sur le pied de parasol. En appuyant sur la pédale le verrouillage se débloque confortablement. En lâchant la pédale, le mécanisme se bloque et le parasol reste en position.

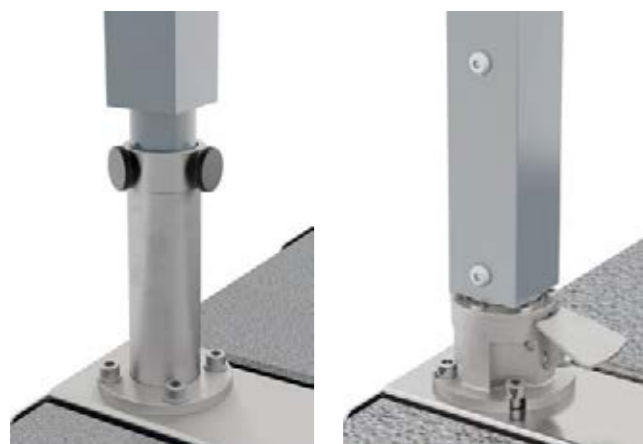

Hochwertige Aluminium-Schirmkränze

Amalfi PLUS ist ausgestattet mit besonders starken und massiven Aluminiumkränzen in Gestellfarbe.

Couronnes en aluminium de haute qualité

L'Amalfi PLUS est équipé de couronnes particulièrement solides et massives. Ces dernières sont en aluminium, assorties au coloris de l'armature.

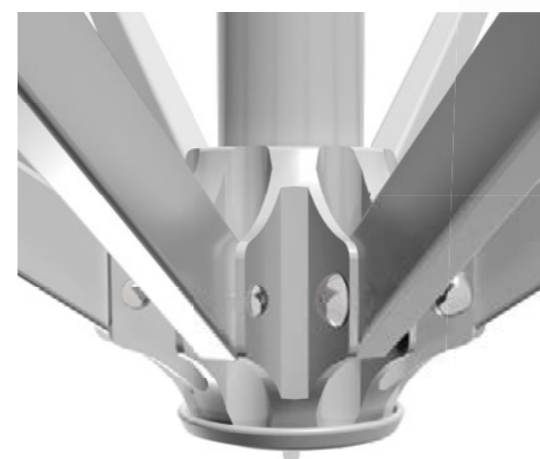

Schirmkranz Amalfi PLUS – aus massivem Aluminium
Couronne pour Amalfi PLUS – en aluminium massif



Schirmkranz Amalfi Classic
Couronne pour Amalfi Classic

Leichtgängige Kurbel-Seilwinde

Über die leichtgängige Kurbel-Seilwinde öffnet und schließt sich Amalfi ganz bequem. Selbsthemmend hält sie den Schirm in jeder Position fest.

Treuil facilement manoeuvrable

L'Amalfi s'ouvre et se ferme facilement grâce à son treuil de qualité. Ce dernier, maintient le parasol dans la position souhaitée.



AMALFI Daten Données

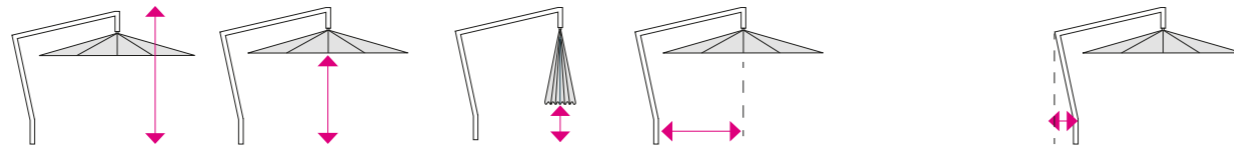

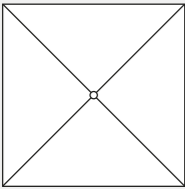
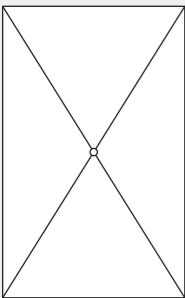
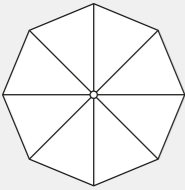
Formen Formes	Schirmgröße Dimensions	Höhe offen Hauteur ouvert	Durchgangshöhe Hauteur utile	Schließhöhe Hauteur toile sol	Distanz Mastmitte bis Schirmmitte Distance entre le milieu du mât et le centre du parasol	Ausladung des Hauptmastes Portée du mât principal
 Amalfi Classic Amalfi Plus	200 x 200 *	285	222	115	147	55
	250 x 250	305	228	95	147	55
	300 x 300	305	220	58	147	55
	350 x 350	305	210	18	147	55
 Amalfi Plus	200 x 300 *	305	230	94	147	55
	200 x 350	305	225	72	147	55
	200 x 400	305	220	50	147	55
	250 x 300	305	225	77	147	55
	250 x 350	305	220	57	147	55
	250 x 400	305	212	35	147	55
	300 x 350	305	214	38	147	55
	300 x 400	305	208	18	147	55
 Amalfi Classic Amalfi Plus	Ø 250 *	285	226	135	147	55
	Ø 300	285	220	108	147	55
	Ø 350	305	230	100	147	55
	Ø 400	305	222	72	147	55

* Diese Größen sind nur mit Windhaube lieferbar.
* Ces dimensions sont uniquement disponibles avec bonnet anti-vent.

Rechteckige Schirme haben Aluminiumkränze mit Drahtbindung.
Les parasols rectangulaires sont munis de couronnes en aluminium fixées à l'aide de fil métallique.

Durchgangs- und Schließhöhe mit Volant um 25 cm geringer. Alle Höhenmaße je nach Ständer um einige cm größer (Angaben für Bodenhülse).

La hauteur utile se réduit de 25cm si le parasol a des volants. Toutes les hauteurs des parasols peuvent augmenter de quelques centimètres en fonction des bases utilisées. (Les indications ci-dessus correspondent aux dimensions des parasols lorsqu'ils sont fixés par un ancrage au sol).



Amalfi WAND

Amalfi fixation murale



Gerne fertigen wir Ihren Spezialmast nach gewünschten Abmessungen.

Nous fabriquons volontiers un mât spécial en fonction de vos mesures.

Montieren Sie Amalfi platzsparend an Mauern und Wänden. Der Mast wird genau nach Ihren Vorgaben, wie Höhe der Wandbefestigung, gewünschte Höhe der Kurbel etc. für Sie gefertigt. Nach Schließen des Schirmes kann Amalfi platzsparend zur Seite gedreht werden.

Die zugehörige Wandhalterung ist separat erhältlich. Feuerverzinkt und optional zusätzlich in beliebiger RAL-Standardfarbe pulverbeschichtet lieferbar.

Installez l'Amalfi au mur pour économiser de la place. Le mât sera fabriqué exactement selon vos données, comme par exemple la hauteur de la fixation murale, la hauteur désirée de la manivelle, etc. Après la fermeture du parasol, celui-ci peut être tourné de côté pour gagner de la place.

La fixation murale est disponible séparément. Elle est livrable en version zinguée ou en option moyennant une plus-value dans tous les coloris standard RAL.

5 JAHRE GARANTIE
ANS DE GARANTIE

Wand

High-Power-Mast - 60

60x60mm Aluminium mit 4mm Wandstärke – 3-fach verschweißt.

Wandhalterung

Verzinkt oder pulverbeschichtet, Schirm drehbar.

Selbststoppende Seilwinde

Mit 4mm Edelstahlseil; abnehmbare Edelstahlkurbel.

Gestell in über 200 Farben

siehe RAL-Farbkarte (Seite 108–109); kein Aufpreis.

Nivellierbares Schirmdach

Zum Justieren der Dachneigung.

Amalfi avec fixation murale

Mât très stable - 60

en aluminium 60x60mm avec 4mm d'épaisseur – triple soudure.

Fixation murale

Zingué ou recouvert de poudre; parasol pivotant.

Treuil avec blocage automatique

avec câble en acier inox de 4mm; Manivelle démontable en acier inox.

L'armature est disponible dans plus de 200 coloris différents!

Armatures dans tous les coloris RAL de notre nuancier **sans supplément** (voir p. 108–109).

Nivellement de la toile

Pour ajuster l'inclinaison de la toile.



Amalfi DUO

Doppelt soviel Amalfi mit Amalfi DUO!

Der Mast von Amalfi DUO trägt zwei Schirmdächer und steht dabei entweder zentral (DUO 1) oder seitlich (DUO 2).

So verbinden Sie den Charme des klassischen Seitenmastschirms mit der Robustheit eines Großraumschirms. Beide Schirmdächer können unabhängig über zwei selbststoppende Seilwinden geöffnet werden.

Deux Amalfi pour deux fois plus d'ombre!

Les doubles mâts DUO permettent d'installer deux parasols Amalfi sur un mât central (DUO 1) ou latéral (DUO 2).

Ainsi vous alliez le charme du parasol à mât déporté classique avec la solidité d'un parasol géant. Les deux toits de parasol peuvent être ouverts indépendamment à l'aide de deux treuils s'arrêtant automatiquement.



5 JAHRE GARANTIE
ANS DE GARANTIE



DUO 1

High-Power-Mast - 70

70 x 70 mm Aluminium mit 4 mm Wandstärke – 3-fach verschweißt.

Edelstahlsockel

nicht drehbar; geeignete Standfüße: BBK, BBL, Dublin (siehe Seite 58–59).

Selbststoppende Seilwinden

mit 4 mm Edelstahlseil; abnehmbare Edelstahlkurbel.

Gestell in über 200 Farben

siehe RAL-Farbkarte (Seite 108–109); **kein Aufpreis.**

Nivellierbares Schirmdach

zum Justieren der Dachneigung.



DUO 2

High-Power-Mast - 150

150 x 150 mm Aluminium mit 5 mm Wandstärke – 3-fach verschweißt.

Spezial-Edelstahlsockel

Für Spezialbodenverankerung; nicht drehbar; Zeichnung auf Anfrage.

Selbststoppende Seilwinden

mit 4 mm Edelstahlseil; abnehmbare Edelstahlkurbel.

Gestell in über 200 Farben

siehe RAL-Farbkarte (Seite 108–109); **kein Aufpreis.**

Nivellierbares Schirmdach

zum Justieren der Dachneigung.



DUO 1

Mât très stable - 70

en aluminium 70 x 70 mm avec 4 mm d'épaisseur – triple soudure.

Socle en acier inox

non pivotant, Pieds appropriés: BBK, BBL, Dublin (voir p. 58–59).

Treuils avec blocage automatique

avec câble en acier inox de 4 mm; Manivelle démontable en acier inox.

L'armature est disponible dans plus de 200 coloris différents!

Armatures dans tous les coloris RAL de notre nuancier **sans supplément** (voir p. 108–109).

Nivellement de la toile

pour ajuster l'inclinaison de la toile.



DUO 2

Mât très stable - 150

en aluminium 150 x 150 mm avec 5 mm d'épaisseur – triple soudure.

Socle spécial en acier inox

Pour ancrage spécial – non pivotant. Dessin sur demande.

Treuils avec blocage automatique

avec câble en acier inox de 4 mm; Manivelle démontable en acier inox.

L'armature est disponible dans plus de 200 coloris différents!

Armatures dans tous les coloris RAL de notre nuancier **sans supplément** (voir p. 108–109).

Nivellement de la toile

Pour ajuster l'inclinaison de la toile.

AMALFI DUO 1 Daten Données

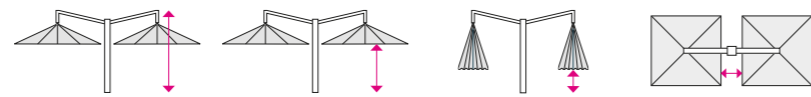

Formen Formes	Schirmgröße Dimensions	Höhe offen Hauteur ouvert	Durchgangshöhe Hauteur utile	Schließhöhe Hauteur toile sol	Abstand Distance
	200 x 200*	288	225	116	40
	250 x 250	297	225	89	40
	300 x 300	307	225	61	40
	350 x 350	316	225	34	40
	200 x 300*	299	225	86	40
	200 x 350	304	225	69	40
	200 x 400	311	225	53	40
	250 x 300	302	225	74	40
	250 x 350	308	225	59	40
	250 x 400	314	225	43	40
	300 x 350	312	225	47	40
	300 x 400	318	225	32	40
	200 x 300*	289	225	86	40
	200 x 350	303	225	69	40
	200 x 400	309	225	53	40
	250 x 300	302	225	74	40
	250 x 350	307	225	59	40
	250 x 400	312	225	43	40
	300 x 350	311	225	47	40
	300 x 400	316	225	32	40
	Ø 250*	283	225	132	40
	Ø 300	290	225	112	40
	Ø 350	297	225	93	40
	Ø 400	303	225	73	40

* Diese Größen sind nur mit Windhaube lieferbar.

* Ces dimensions sont uniquement disponibles avec bonnet anti-vent.

Rechteckige Schirme haben Aluminiumkränze mit Drahtbindung.

Les parasols rectangulaires sont munis de couronnes en aluminium fixées à l'aide de fil métallique.

Durchgangs- und Schließhöhe mit Volant um 25 cm geringer. Alle Höhenmaße je nach Ständer um einige cm größer (Angaben für Bodenhülse).

La hauteur utile se réduit de 25 cm si le parasol a des volants. Toutes les hauteurs des parasols peuvent augmenter de quelques centimètres en fonction des bases utilisées. (Les indications ci-dessus correspondent aux dimensions des parasols lorsqu'ils sont fixés par un ancrage au sol).

AMALFI DUO 2 Daten Données

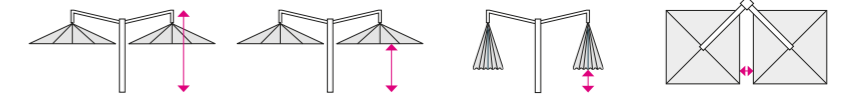

Formen Formes	Schirmgröße Dimensions	Höhe offen Hauteur ouvert	Durchgangshöhe Hauteur utile	Schließhöhe Hauteur toile sol	Abstand Distance
	200 x 200*	295	225	117	25
	250 x 250	304	225	89	25
	300 x 300	314	225	61	25
	350 x 350	325	225	34	25
	200 x 300*	306	225	86	25 / A 52
	200 x 350	313	225	69	25 / A 76
	200 x 400	nicht möglich impossible	nicht möglich impossible	nicht möglich impossible	nicht möglich impossible
	250 x 300	310	225	74	25 / A 27
	250 x 350	317	225	59	25 / A 52
	250 x 400	nicht möglich impossible	nicht möglich impossible	nicht möglich impossible	nicht möglich impossible
	300 x 350	321	225	47	25 / A 27
	300 x 400	nicht möglich impossible	nicht möglich impossible	nicht möglich impossible	nicht möglich impossible
	200 x 300*	304	225	86	42 / A 18
	200 x 350	309	225	69	42 / A 42
	200 x 400	314	225	51	42 / A 67
	250 x 300	309	225	75	43 / A -6
	250 x 350	314	225	59	44 / A 17
	250 x 400	319	225	43	43 / A 42
	300 x 350	320	225	47	42 / A 4
	300 x 400	324	225	32	41 / A 18
	Ø 250*	289	225	132	25
	Ø 300	297	225	112	25
	Ø 350	305	225	92	25
	Ø 400	312	225	83	15

* Diese Größen sind nur mit Windhaube lieferbar.

* Ces dimensions sont uniquement disponibles avec bonnet anti-vent.

Rechteckige Schirme haben Aluminiumkränze mit Drahtbindung.

Les parasols rectangulaires sont munis de couronnes en aluminium fixées à l'aide de fil métallique.

Durchgangs- und Schließhöhe mit Volant um 25 cm geringer. Alle Höhenmaße je nach Ständer um einige cm größer (Angaben für Bodenhülse).

La hauteur utile se réduit de 25 cm si le parasol a des volants. Toutes les hauteurs des parasols peuvent augmenter de quelques centimètres en fonction des bases utilisées. (Les indications ci-dessus correspondent aux dimensions des parasols lorsqu'ils sont fixés par un ancrage au sol).

Amalfi QUADRO

Mit dem Quadromast kombinieren Sie vier Amalfi Schirme an einem Mast und beschatten dadurch besonders große Flächen.

Die vier Schirmdächer werden über eine Bajonettaufhängung am Mast angebracht und können unabhängig voneinander über vier selbststoppende Seilwinden geöffnet werden.

Avec le mât quadruple vous avez quatre parasols sur un mât et ombragez ainsi une surface particulièrement grande.

Les quatre toits de parasol sont montés par une fixation à baïonnette au mât et peuvent être ouverts indépendamment avec quatre treuils avec blocage automatique.



QUADRO

High-Power-Mast - 150

150 x 150 mm Aluminium mit 5 mm Wandstärke – 3-fach verschweißt.

Spezial-Edelstahlsockel

für Spezialbodenverankerung; nicht drehbar; Zeichnung auf Anfrage.

Selbststoppende Seilwinden

Mit 4 mm Edelstahlseil; abnehmbare Edelstahlkurbel.

Gestell in über 200 Farben

siehe RAL-Farbkarte (Seite 108–109); kein Aufpreis.

Nivellierbares Schirmdach

zum Justieren der Dachneigung.

QUADRO

Mât très stable - 150

en aluminium 150 x 150 mm avec 5 mm d'épaisseur – triple soudure.

Socle spécial en acier inox

Pour ancrage spécial – non pivotant. Dessin sur demande.

Treuils avec blocage automatique

avec câble en acier inox de 4mm; Manivelle démontable en acier inox.

L'armature est disponible dans plus de 200 coloris différents!

Armatures dans tous les coloris RAL de notre nuancier **sans supplément** (voir p. 108–109).

Nivellement de la toile

Pour ajuster l'inclinaison de la toile.

AMALFI QUADRO Daten Données

Formen Formes	Schirmgröße Dimensions	Höhe offen Hauteur ouvert	Durchgangshöhe Hauteur utile	Schließhöhe Hauteur toile sol	Abstand Distance
	200 x 200*	295	225	117	25
	250 x 250	304	225	89	25
	300 x 300	314	225	61	25
	350 x 350	325	225	34	25
	200 x 300*	nicht möglich impossible	nicht möglich impossible	nicht möglich impossible	nicht möglich impossible
	200 x 350	nicht möglich impossible	nicht möglich impossible	nicht möglich impossible	nicht möglich impossible
	200 x 400	nicht möglich impossible	nicht möglich impossible	nicht möglich impossible	nicht möglich impossible
	250 x 300	310	225	74	25 / 76
	250 x 350	nicht möglich impossible	nicht möglich impossible	nicht möglich impossible	nicht möglich impossible
	250 x 400	nicht möglich impossible	nicht möglich impossible	nicht möglich impossible	nicht möglich impossible
	300 x 350	321	225	47	25 / 76
300 x 400	nicht möglich impossible	nicht möglich impossible	nicht möglich impossible	nicht möglich impossible	
	Ø 250*	289	225	132	25
	Ø 300	297	225	112	25
	Ø 350	305	225	92	25
	Ø 400	312	225	83	15

* Diese Größen sind nur mit Windhaube lieferbar.

* Ces dimensions sont uniquement disponibles avec bonnet anti-vent.

Rechteckige Schirme haben Aluminiumkränze mit Drahtbindung.

Les parasols rectangulaires sont munis de couronnes en aluminium fixées à l'aide de fil métallique.

Durchgangs- und Schließhöhe mit Volant um 25 cm geringer. Alle Höhenmaße je nach Ständer um einige cm größer (Angaben für Bodenhaube).

La hauteur utile se réduit de 25 cm si le parasol a des volants. Toutes les hauteurs des parasols peuvent augmenter de quelques centimètres en fonction des bases utilisées. (Les indications ci-dessus correspondent aux dimensions des parasols lorsqu'ils sont fixés par un ancrage au sol).

5 JAHRE GARANTIE
ANS DE GARANTIE

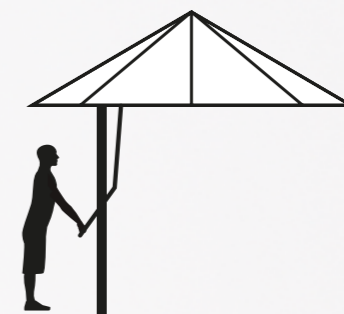

BELVEDERE

Der Seitenmastschirm mit
der raffinierten Easy-Flap Mechanik.
Parasol à mât déporté avec
le mécanisme ingénieux Easy-Flap.



Belvedere, 3 x 3 m Bezug weiß mit altrosa Einfassung,
Gestell hellrosa RAL 3015.
Belvedere, 3 x 3 m toile blanc naturel avec liséré vieux rose,
armature rose clair RAL 3015.

Capture
moments
that take your
breath
away

Belvedere



Easy-Flap Mechanismus

Belvedere besitzt einen im Sonnenschirmbereich einzigartigen Öffnungsmechanismus. Geschlossen benötigt er nur so wenig Raum wie ein Mittel-mastschirm. Beim Öffnen schiebt sich das Dach des Schirmes zur Seite und Belvedere wird zum praktischen Seitenmastschirm.

Mécanisme Easy-Flap

Le Belvedere possède un système d'ouverture unique dans le secteur des parasols. Fermé il ne prend pas plus de place qu'un parasol à mât central. Lors de l'ouverture du parasol le toit se pousse de côté et Belvedere devient un parasol pratique à mât déporté.



Sehen Sie den Easy-Flap Mechanismus in Aktion!
Voir le mécanisme Easy-Flap en action:



Hochwertige Aluminium-Schirmkränze

Die am stärksten belasteten Schirmkomponenten, die Kränze, sind aus massivem Aluminium gefertigt. In beliebiger RAL-Standard-Farbe beschichtet.

Couronnes en aluminium de haute gamme

Les couronnes – pièces qui subissent les plus grandes contraintes – sont en aluminium. Disponibles revêtues de poudre dans tous les coloris RAL standard.

Edelstahldrehfuß mit Fußpedal

Mechanik vom Feinsten: Der um 360° drehbare, optional erhältliche Drehfuß von Belvedere mit Fußpedal für die Entriegelung.

Pied en acier inox avec pédale

Mécanique de grande finesse: Le pied pivotant à 360° avec une pédale de déblocage est disponible en option.



5 JAHRE GARANTIE
ANS DE GARANTIE

Produkteigenschaften

Spécifications

5 JAHRE GARANTIE
ANS DE GARANTIE

Schirmtuch Toile

Premium Markisentuch
für optimalen Sonnenschutz, in mehr als 100 Farben! 100% Acryl, lichtecht und wetterfest. Details und Farben siehe S. 112.

Gegen Aufpreis auch erhältlich in Alto FR (siehe S. 114).

Gestell Armature

Robustes Aluminiumgestell
mit 60 x 60 mm Mast (4 mm Wandstärke) und 30 x 15 x 2 mm Streben.

Gestell in über 200 Farben
siehe RAL-Farbkarte (Seite 108–109);
kein Aufpreis.

Optional:
Mit drehbarem Edelstahlpedal
360° drehbar; geeignete Standfüße:
Pianura U, Monaco U, California U.
Details siehe Seite 85.

Belvedere Classic

Schlagfeste Kunststoffkränze
in weiß oder dunkelgrau; UV-stabilisiert.

Easy-Flap Mechanismus
Öffnet den Schirm einfach und schnell durch Umlegen des Hebels.

Inkl. Schutzhülle
Farbe: grau.

Belvedere PLUS

Massive Aluminiumkränze
in Gestellfarbe.

Easy-Flap Mechanismus
Öffnet den Schirm einfach und schnell durch Umlegen des Hebels.

Optional: Aluminiumdeckkappe
in Gestellfarbe; mit Kugel (siehe S. 29).

Inkl. Schutzhülle
Farbe: grau.

Toile de store Premium
Pour une protection solaire optimale, disponible dans plus de 100 coloris! 100% acrylique, résistante à la décoloration et aux intempéries. Plus de détails en page 112.

Disponible en Alto FR moyennant une plus-value. (voir p. 114)

Armature en aluminium robuste
avec mât de 60 x 60 mm (section 4 mm) et baleines de 30 x 15 x 2 mm.

L'armature est disponible dans plus de 200 coloris différents!
Armature dans tous les coloris RAL (voir p. 108–109) de notre nuancier **sans supplément.**

Optionnel:
Avec pied pivotant en acier inox
360° pivotant; Pieds adéquats: Pianura U, Monaco U, California U. Voir détails page 85.

Couronnes en plastique dur
en blanc ou gris foncé; résistant aux UV.

Mécanisme Easy-Flap
Ouvrez le parasol en poussant le levier.

Housse de protection incluse
en gris.

Couronnes massives en aluminium
assorties aux coloris de l'armature.

Mécanisme Easy-Flap
Ouvrez le parasol en poussant le levier.

Option: Capuchon en aluminium
avec boule assortie au coloris de l'armature. (voir p. 29).

Housse de protection incluse
en gris.



Sensationnel präsentiert sich Belvedere mit seiner beispiellosen Klapptechnik. Geschlossen steht er aufrecht und platzsparend wie ein Mittelmastschirm. Über den leichtgängigen Hebel öffnet man den Schirm ganz bequem mit einer einzigen Armbewegung. Dabei schiebt sich das Schirmdach zur Seite und der Raum unter dem Schirm kann optimal genutzt werden.

Sensationnel: Tel se présente le Belvedere avec son inégalable mécanisme pliant. Fermé, il se dresse en position verticale, aussi pratique qu'un parasol à mât central. Il s'ouvre en toute facilité grâce à son levier extrêmement maniable. Ouvert, sa toile se pousse sur le côté, permettant ainsi, de profiter pleinement de la surface ombragée.

BELVEDERE Daten Données

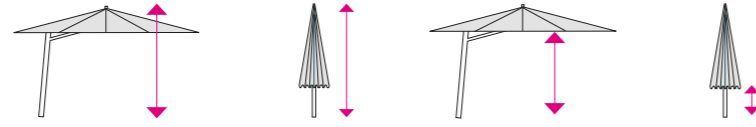

Formen Formes	Schirmgröße Dimensions	Höhe offen Hauteur ouvert	Höhe geschlossen Hauteur fermé	Durchgangshöhe Hauteur utile	Schließhöhe Hauteur toile sol
------------------	---------------------------	------------------------------	-----------------------------------	---------------------------------	----------------------------------

Maße mit Winddach in Klammern / Dimensions avec toit anti-vent entre parenthèses

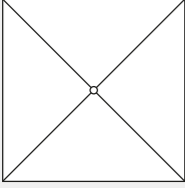
	250 x 250	270 (280)	275 (285)	218	85
	300 x 300	270 (280)	275 (285)	208	50

	Ø 350	270 (280)	275 (285)	218	90
	Ø 400	270 (280)	275 (285)	210	65

Durchgangs- und Schließhöhe mit Volant um 25 cm geringer. Alle Höhenmaße je nach Ständer um einige cm größer (Angaben für Bodenhülse).

La hauteur utile se réduit de 25 cm si le parasol a des volants. Toutes les hauteurs des parasols peuvent augmenter de quelques centimètres en fonction des bases utilisées. (Les indications ci-dessus correspondent aux dimensions des parasols lorsqu'ils sont fixés par un ancrage au sol).

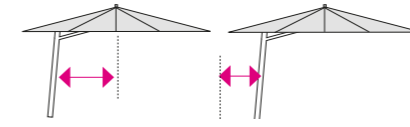

Distanz Mastmitte bis Schirmmitte Distance entre le milieu du mât et le centre du parasol	Freiraum für Hebel hinter dem Mast Liberté de manoeuvre du levier derrière le mât
---	---

130	65
130	65

130	65
130	65

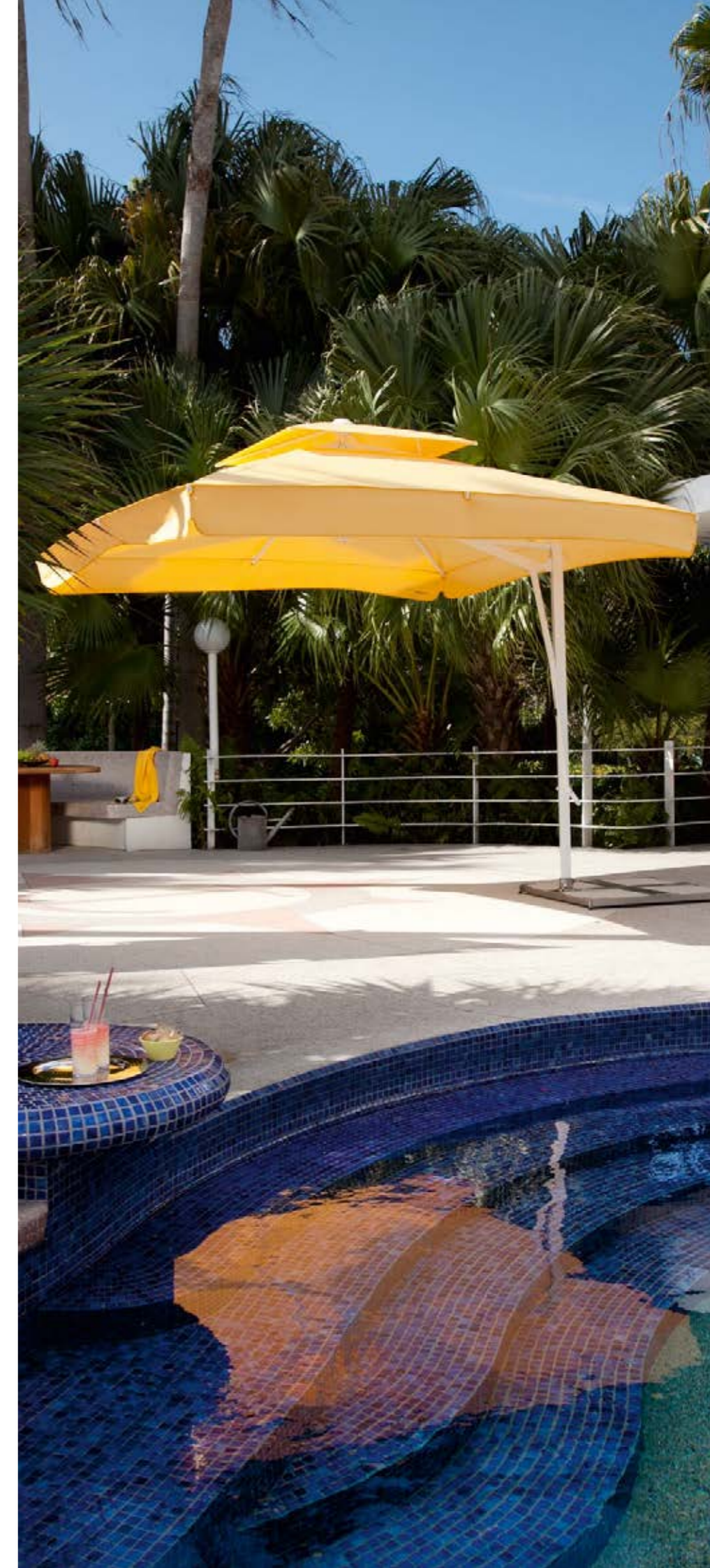

SOLAMAGIC Heizsystem

Chauffages SOLAMAGIC

Primus	Samara	Supremo	Big Ben
✓	✓	✓	✓
Amalfi	Belvedere	Toscana	* Nur mit Adapter
⊘	⊘	✓*	* Seulement avec adaptateur

Sommer - wann immer Sie wollen!

mit dem SOLAMAGIC Heizsystem ist Sommer – wann immer Sie wollen!

Starke 1400 Watt pro Strahler bringen wohlige Wärme auf Knopfdruck, ganz ohne Anlaufphase.

Günstiger Betrieb

Solamagic Heizstrahler erwärmen nicht die Luft, sondern direkt Personen und Objekte, deshalb geht selbst bei Wind keine Energie verloren!

High-Tech-Komponenten

Ein spezieller Reflektor und modernste Infrarottechnik sorgen für die optimale Wärmeverteilung. Mit der Kipp-Funktion lassen sich die Strahler gezielt ausrichten.

Das Gehäuse aus wetterfestem Aluminium ist spritzwassergeschützt und kann ganzjährig installiert bleiben.

Detaillierte Informationen zu Solamagic Heizstrahlern finden Sie auf www.solamagic.com.

Anschluss: 230 V/1-phasig / IP24

Farbe: weiß, titan oder anthrazit.

Kabel in der gewünschten Länge muss separat bestellt werden. Bei 4 Strahlern werden 2 Kabel benötigt.

L'été- quand vous le désirez!

Avec le système de chauffage Solamagic, l'été est là quand vous le souhaitez.

Les 1400 watts diffusés par chacun des chauffages génèrent une chaleur agréable sur simple pression d'un bouton.

Rentable

Les chauffages Solamagic ne réchauffent pas l'air mais les personnes et les objets. Ainsi, il n'y a aucune perte d'énergie même lorsque le vent souffle.

Composants High-Tech

Un réflecteur spécial associé à une technologie infrarouge avancée permettant une distribution optimale de la chaleur. La fonction d'inclinaison vous permet d'installer vos chauffages comme vous le souhaitez.

Une protection en aluminium de haute qualité, résistante aux intempéries. Les chauffages peuvent, par conséquent, rester installés toute l'année.

Vous pouvez obtenir plus de détails en consultant le site de Solamagic: www.solamagic.com

Raccordement : 230 V / 1 phase / IP24

Coloris: blanc, titane ou anthracite.

Les câbles de raccordement doivent être commandés séparément. Pour 4 radiateurs, 2 câbles sont nécessaires.



Solamagic mit Strebenhalterung:

Wird an Streben eingehängt und mittels Rändelschraube befestigt. Für Streben von 15 x 30 mm bis 20 x 40 mm. Erhältlich mit oder ohne Schalter. Inklusive Kabel.

Solamagic pour support de barres:

Les chauffages se fixent directement sur les baleines à l'aide d'une vis moletée; pour baleines de 15 x 30 mm jusqu'à 20 x 40 mm. Ils sont disponibles avec ou sans interrupteur. Inclus: un câble.

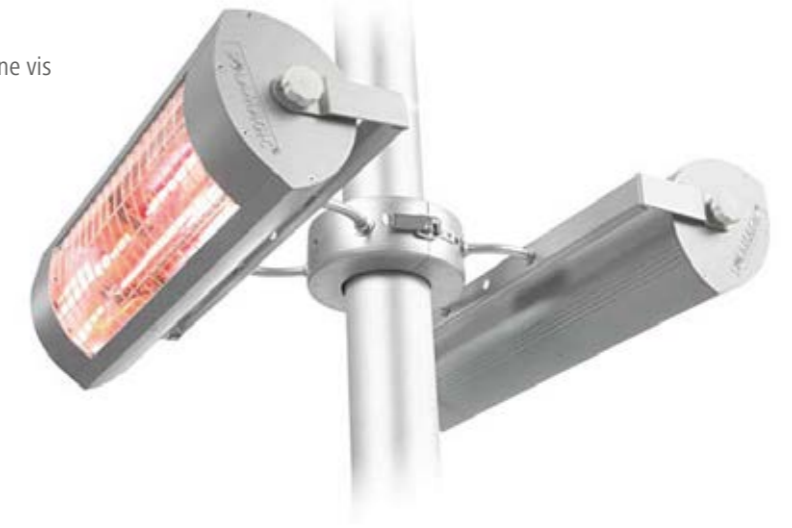

Solamagic avec fixation au mât:

Mécanisme de serrage pour les mâts Ø 45–85 mm. 1, 2 ou 4 chauffages disponibles (1400 w par chauffage).

Solamagic mit Masthalterung:

Schnappmechanismus für Masten Ø 45–85 mm. Erhältlich mit 1,2 oder 4 Strahlern á 1400 W.

Austauschbare Volants

Volants interchangeables

Austauschbare Volants bieten eine kostengünstige und effektive Werbefläche. Der Volant, und damit auch die Werbebotschaft, können passend zur Tageszeit getauscht werden. Neue Kunden werden so mit passgenauen Angeboten gelockt.

So kann zum Beispiel morgens für das Frühstücksbuffet geworben werden, mittags für das Tagesmenü und am Abend für die Happy Hour. Die Volants aus robustem PVC können mit beliebigen Motiven bedruckt werden und lassen sich per Reißverschluss schnell und einfach wechseln.

Les volants interchangeables sont des espaces publicitaires économiques et efficaces pour votre commerce. Les volants sont installables à tout instant pour promouvoir l'offre ou l'évènement au moment opportun. Attirez ainsi les clients grâce à vos offres sur mesure!

Annoncez votre buffet pour le petit déjeuner, votre formule du jour et l'Happy Hour du soir grâce aux volants! Les volants sont en PVC solide et sont attachés au parasol à l'aide d'une fermeture! L'impression numérique permet quasiment tous les motifs!



Schnell gewechselt!
Der passende Aufdruck
für jede Gelegenheit.

Rapidement échangé!
Le volant parfait pour
chaque occasion!

Neuen Volant anbringen
Installer le nouveau volant!

1

Reißverschluss öffnen
Ouvrir la fermeture éclair

2

Ecken trennen
Détacher les coins

3

Volant abnehmen
Enlever le volant

4

Neuen Volant anbringen
Installer le nouveau volant!

Praktischer Wetterschutz

Protection contre les intempéries

Regenrinne

Um sehr große Flächen zu beschirmen, stellt man mehrere Schirme nebeneinander. Besonders in der Gastronomie ist es wichtig, dass die Zwischenräume der Schirme bei einem Regenguss dicht sind. Das erreicht man über Regenrinnen, die viereckige Schirme miteinander verbinden. Sie werden an den Enden der Schirmstreben in Ringschrauben eingehängt. Ein Klettband sorgt für perfekten Sitz entlang des Volants.

Gouttière

Pour protéger des surfaces importantes, on peut placer plusieurs parasols les uns à côté des autres. C'est notamment dans la gastronomie qu'il convient de veiller à ce que la pluie ne pénètre pas dans les interstices entre les parasols. À cet effet, on utilise des gouttières, qui relient les parasols carrés ou rectangulaires entre eux et que l'on accroche dans des pitons aux extrémités des baleines. Une bande autoagrippante assure leur fixation parfaite le long du volant.



Stützstangen

Wenn Sie nur einen leichten Schirmständer zur Verfügung haben, ist es ratsam, die Standfestigkeit zu unterstützen – besonders an windigen Tagen. Die Teleskopstützstange lässt sich auf Schirmhöhe ausziehen und umgreift das Ende der Schirmstange. Das untere Ende kann mit einem Eisengewicht beschwert werden. Um die Standfestigkeit noch mehr zu erhöhen, können die Stützstangen mit Querspannstangen gekoppelt werden. Bitte fordern Sie im Bedarfsfall die technische Zeichnung an. Material: Alu.

Barres de soutien

Si vous ne disposez que d'un pied léger pour votre parasol, il est recommandé de renforcer la stabilité du parasol, surtout lorsqu'il y a du vent. La barre de soutien télescopique s'étire jusqu'à arriver à la hauteur du parasol et s'attache sur l'extrémité de la barre du parasol. L'extrémité inférieure est maintenue par un poids en fer. Pour renforcer encore la stabilité, on peut utiliser des barres transversales en plus des barres de soutien.



Seitenplanen

Bâches latérales

Ergänzen Sie Ihren Schirm mit Seitenplanen aus Premium Markisentuch oder anderen hochwertigen Spezialstoffen. Seitenplanen gibt es in verschiedenen Ausführungen: Geschlossen, mit Moskitonetz oder Fenster aus transparenter Folie. Alle Ausführungen auch mit Tür erhältlich.

Complétez votre parasol en lui ajoutant des bâches fabriquées en toile de store acrylique premium, ou en autres toiles de haute qualité. Différentes versions sont disponibles: avec une moustiquaire, transparente ou pleine. Ces dernières sont toutes disponibles avec une porte.

Typ Classic

Premium Markisentuch

für optimalen Sonnenschutz, in mehr als 100 Farben! 100% Acryl, lichtecht und wetterfest. Details und Farben siehe S. 112.

Weitere Hightech-Outdoor-Tücher gegen Aufpreis erhältlich (siehe S. 114).

Mit oder ohne Fenster

Mit transparenter Fensterfolie, Moskitonetz oder durchgehend.

Typ Plus

Mit zuschneidbarer PVC-Schürze

an der unteren Kante. Farbe: 358 grau. Kann vor Ort nach Maß gekürzt werden.

Premium Markisentuch

Siehe Typ Classic.

Mit oder ohne Fenster

Mit transparenter Fensterfolie, Moskitonetz oder durchgehend.

Typ Lux

Hohlsäume an Ober- und Unterkante

zum Einschoben von Aluminiumstangen 30 x 15 mm (im Lieferumfang inbegriffen).

Mit zuschneidbarer PVC-Schürze

an der unteren Kante. Farbe: 358 grau. Kann vor Ort nach Maß gekürzt werden.

Premium Markisentuch

Siehe Typ Classic.

Mit oder ohne Fenster

Mit transparenter Fensterfolie, Moskitonetz oder durchgehend.

Toile de store Premium

Pour une protection solaire optimale, disponible dans plus de 100 coloris! 100% acrylique, résistante à la décoloration et aux intempéries. Plus de détails en page 112.

D'autres toiles haute technologie sont disponibles moyennant une plus-value (voir p. 114).

Avec ou sans fenêtre

Avec fenêtre transparente, moustiquaire ou bâche pleine.

Avec bavette en PVC

Bord inférieur. Couleur 358 gris. A réduire par vos soins.

Toile de store Premium

Voir type Classic.

Avec ou sans fenêtre

Avec fenêtre transparente, moustiquaire ou bâche pleine.

Ourlet en haut et en bas

pour insérer des barres en aluminium anodisé 30 x 15 mm (incluses).

Avec bavette en PVC

Bord inférieur. Couleur 358 gris. A réduire par vos soins.

Toile de store Premium

Voir type Classic.

Avec ou sans fenêtre

Avec fenêtre transparente, moustiquaire ou bâche pleine.



Geschlossene Seitenplane

Optionale Tür für alle Typen und Versionen erhältlich.

Bâche pleine

Toutes les bâches sont également disponibles avec une porte.

Seitenplane mit Klarsicht-Fenster

Auch erhältlich mit Moskitonetz.

Bâche avec fenêtre transparente

Également disponible avec une moustiquaire.



Einhängen der Seitenplane

Die Seitenplanen werden mit Karabinerhaken an den Schirmstreben befestigt. Klettband verbindet Sonnenschirm und Seitenplanen lückenlos miteinander.

Fixation des bâches

Les bâches sont attachées aux baleines avec des mousquetons. Le velcro ferme la surface entre le parasol et la bâche.



Typ Lux: Alu-Stange im Saum

Typ Lux der Seitenplanen verfügt über einen Hohlsaum zum Einschoben von Aluminiumstangen. Diese geben den Seitenplanen zusätzliche Stabilität.

Type Lux: Ourlet avec barres

Les bâches de type Lux ont un ourlet permettant l'insertion d'une barre en aluminium. Cette dernière permet une meilleure stabilité.



Verbindung mit Reißverschluss

Mittels Reißverschluss lassen sich die einzelnen Seitenplanen zusammenfügen. So wird der Schirm im Handumdrehen zum Pavillon.

Reliées par une fermeture éclair

Grâce à une fermeture éclair positionnée à chaque angle, les bâches peuvent être liées ensemble. Votre parasol devient une tonnelle en un rien de temps.

Beton-und Granitständer für Mittelmastschirme
Pieds en béton ou en granite pour parasols à mât central

Schirmständer Pieds de parasol



Berlin

Betongefüllte Kunststoffhaube mit wetterfestem Kunststoffrohr.

Pied rempli de béton et revêtu de plastique avec tube en plastique résistant aux intempéries.

Gewicht / poids: 30 kg
Größe / dimension: ø 500 mm
ø Mast / ø mât: 18–38 mm

Primavera
✓



Hamburg

Betongefüllte Kunststoffhaube mit Griff und drei verdeckten Rollen, gelagert auf wetterfester Aluminiumachse und Rohr aus Aluminium.

Pied rempli de béton, revêtu de matière plastique. Poignée et 3 roulettes cachées. Ces dernières sont montées sur un axe en aluminium résistant aux intempéries. Tube en aluminium.

Gewicht / poids: 38 kg
Größe / dimension: ø 600 mm
ø Mast / ø mât: 26–55 mm

Primus	Samara	Supremo	Amalfi	Belvedere
✓	⊘	⊘	⊘	⊘



Atlanta

Betonständer grau mit Griff und Rollen. Wetterfestes Edelstahlrohr.

Pied de béton avec poignée et roulettes cachées. Tube en acier inox.

Gewicht / poids: 45 kg
Größe / dimension: 520 x 520 mm
ø Mast / ø mât: 26–55 mm

Primus	Samara	Supremo	Amalfi	Belvedere
✓	⊘	⊘	⊘	⊘



Milano 60 / Milano 90

Betonständer mit versenkbaren Edelstahlhandgriffen, mit Gummiumreifung; wetterfestes Edelstahlrohr.

Pied en béton avec poignée escamotable en acier inox, avec protection en caoutchouc, tube en acier inox résistant aux intempéries.

Gewicht / poids: Milano 60: 60 kg
Milano 90: 90 kg
Größe / dimension: Milano 60: ø 650 mm
Milano 90: ø 790 mm
ø Mast / ø mât: 25–55 mm

Primus	Samara	Supremo	Amalfi	Belvedere
✓	✓	✓	⊘	⊘



Paris 60 / Paris 85

Quadratischer Betonständer mit Griffmulden. Wetterfestes Edelstahlrohr.

Pied carré en béton naturel; 4 poignées creuses; écoulement de l'eau par le tube. Tube en acier inoxydable dévissable, résistant aux intempéries.

Gewicht / poids: Paris 60: 60 kg
Paris 85: 85 kg
Größe / dimension: Paris 60: 590 x 590 x 90 mm
Paris 85: 590 x 590 x 120 mm
ø Mast / ø mât: 25–55 mm

Primus	Samara	Supremo	Amalfi	Belvedere
✓	✓	✓	⊘	⊘



Wien 70 / Wien 110

Betonständer mit 2 praktischen Griffen; abschraubbares und wetterfestes Edelstahlrohr.

Pied en béton avec 2 poignées; tube dévissable en acier inox résistant aux intempéries.

Gewicht / poids: Wien 70: 70 kg
Wien 110: 110 kg
Größe / dimension: Wien 70: ø 600 mm
Wien 110: ø 700 mm
ø Mast / ø mât: 25–55 mm

Primus	Samara	Supremo	Amalfi	Belvedere
✓	✓	✓	⊘	⊘

Beton-und Granitständer für Mittelmastschirme
Pieds en béton ou en granite pour parasols à mât central

Como

Betongefüllte Kunststoffhaube mit extra kurzem Aluminiumrohr.
Perfekt geeignet für die Nutzung unter Tischen!
Farbe weiß oder grau.

Pied rempli de béton avec revêtement en plastique, avec tube en aluminium extra court. Approprié pour une utilisation en-dessous des tables. Couleur : blanc ou gris.

Gewicht / poids: 18 kg
Größe / dimension: ø 400 mm
ø Mast / ø mât: 26–44 mm

Primavera	Primus 38mm	Primus 50mm
✓	✓	⊘



Rimini

Quadratischer Betonständer mit Griffmulden und Trageseilen.
Wetterfestes Edelstahlrohr. Farbe: Grau oder anthrazit.

Pied en béton carré avec 4 poignées creuses et 2 poignées en plastique, avec tube en acier inox, résistant aux intempéries.
Couleurs : gris ou anthracite.

Gewicht / poids: 60 kg
Größe / dimension: 590 x 590 mm
ø Mast / ø mât: 25–55 mm

Primus	Samara	Supremo	Amalfi	Belvedere
✓	✓	✓	⊘	⊘



Florenz 40 / Florenz 55

Edler Granitständer mit Griffmulden mit abschraubbarem und wetterfestem Edelstahlrohr. Leicht zu bewegen dank Rollen und ausziehbarem Komfort-Handgriff aus Edelstahl. Farbe grau.

Pied en granite avec poignées creuses, avec tube en acier inox dévissable, résistant aux intempéries. Facile à déplacer grâce aux roues et grâce à sa poignée télescopique en acier inox. En gris.

Gewicht / poids: Florenz 40: 40 kg
Florenz 55: 55 kg
Größe / dimension: Florenz 40: ø 500 mm
Florenz 55: ø 580 mm
ø Mast / ø mât: 25–55 mm

Primus	Samara	Supremo	Amalfi	Belvedere
✓	✓	✓	⊘	⊘



Rom 40 / Rom 65 / Rom 90

Edler Granitständer mit Griffmulden; abschraubbares und wetterfestes Edelstahlrohr; polierte Oberfläche in grau.

Pied en granite avec poignées creuses: tube en acier inox dévissable et résistant aux intempéries. Surface polie en gris.

Gewicht / poids: Rom 40: 40 kg
Rom 65: 65 kg
Rom 90: 90 kg
Größe / dimension: Rom 40: ø 580 mm
Rom 65: ø 650 mm
Rom 90: ø 700 mm
ø Mast / ø mât: 25–55 mm

Primus	Samara	Supremo	Amalfi	Belvedere
✓	✓	✓	⊘	⊘



Mobile Ständer aus Metall Pieds mobiles en métal pour parasol

Neapel 4

Feuerverzinkter einfacher Plattenständer zum Einlegen von 4 Betonplatten 40 x 40 x 5 cm (nicht im Lieferumfang enthalten).

Pied simple à dalles zinguées pour 4 dalles en béton de 40 x 40 x 5 cm (non comprises dans la livraison).

Gewicht / poids: 6 kg
Größe / dimension: 820 x 820 x 50 mm
ø Mast / ø mât: 50 mm

Primus	Samara	Supremo	Amalfi	Belvedere
✓	✓	✓	⊘	⊘



Oslo Z / Oslo P

Oslo Z: Feuerverzinkte Stahlplatte mit Aufsatzrohr.
Oslo P: Zusätzlich mit Pulverbeschichtung in beliebiger RAL Farbe (s. Farbkarte Seite 108).

Oslo Z: Plaque en acier zingué avec tube.
Oslo P: Identique à Oslo Z avec revêtement de poudre selon le nuancier RAL (p.108).

Gewicht / poids: 42 kg
Größe / dimension: 700 x 700 x 10 mm
ø Mast / ø mât: 50 mm

Primus	Samara	Supremo	Amalfi	Belvedere
✓	✓	✓	✗	✗



Oslo P

Genf Z / Genf P

Genf Z: Feuerverzinkte Stahlplatte mit Aufsatzrohr.
Genf P: Zusätzlich mit Pulverbeschichtung in beliebiger RAL Farbe (s. Farbkarte Seite 108).

Genf Z: Plaque en acier zingué avec tube.
Genf P: Identique à Genf Z avec revêtement de poudre selon le nuancier RAL (p.108).

Gewicht / poids: 85 kg
Größe / dimension: 1000 x 1000 x 10 mm
ø Mast / ø mât: 50 mm

Primus	Samara	Supremo	Amalfi	Belvedere
✓	✓	✓	✗	✗

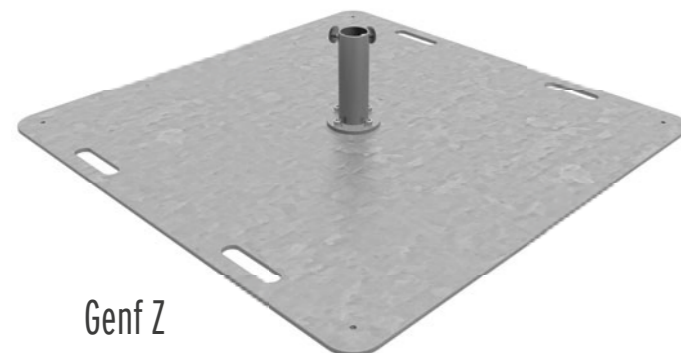

Genf Z



Monaco 4 P



Für Seitenmastschirme ummontierbar.
La position du tube peut être changée pour les parasols à mât déporté.

Monaco 4 Z / Monaco 4 P

Mobiler Plattenständer aus Stahl zum Einlegen von 4 Betonplatten 40 x 40 x 5 cm (nicht im Lieferumfang enthalten). Mit 4 Bodenausgleichsschrauben.

Monaco Z: feuerverzinkt
Monaco P: Zusätzlich mit Pulverbeschichtung in beliebiger RAL-Farbe (s. Farbkarte Seite 108).

Pied mobile à dalles en acier pour 4 dalles en béton de 40 x 40 x 5 cm. Avec 4 vis de stabilisation.
Monaco Z: zingué à chaud
Monaco P: Identique à Monaco Z avec revêtement de poudre selon le nuancier RAL (p.108).

Gewicht / poids: 25 kg
Größe / dimension: 1000 x 1000 x 50 mm
ø Mast / ø mât: 50 mm

Primus	Samara	Supremo	Amalfi	Belvedere
✓	✓	✓	✓*	✓*

* Ohne Aufsatzrohr für Amalfi/Belvedere mit Edelstahlpedal.
Sans tube pour Amalfi/Belvedere avec pied à pédale en acier inox.

Monaco 8 Z / Monaco 8 P

Wie Monaco 4 jedoch zum Einlegen von 8 Betonplatten.

Voir Monaco 4, mais pour 8 dalles en béton.

Gewicht / poids: 35 kg
Größe / dimension: 1000 x 1000 x 100 mm
ø Mast / ø mât: 50 mm

Primus	Samara	Supremo	Amalfi	Belvedere
✓	✓	✓	✓*	✓*

* Ohne Aufsatzrohr für Amalfi/Belvedere mit Edelstahlpedal.
Sans tube pour Amalfi/Belvedere avec pied à pédale en acier inox.



Monaco 8 Z

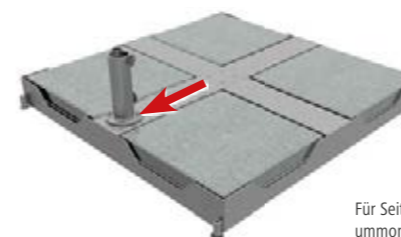

Für Seitenmastschirme ummontierbar.
La position du tube peut être changée pour les parasols à mât déporté.

California 4 / California 8

Besonders hochwertiger Plattenständer aus rostfreiem Edelstahl zum Einlegen von 4 bzw. 8 Betonplatten 40 x 40 x 5 cm (nicht im Lieferumfang enthalten). Mit 4 Bodenausgleichsschrauben.

California 4: Zum Einlegen von 4 Betonplatten.

California 8: Zum Einlegen von 8 Betonplatten.

Pied mobile de haute qualité en acier inoxydable pour 4 ou 8 dalles en béton de 40x40x5 cm (non comprises dans la livraison). Avec 4 vis de stabilisation.

California 4: pour 4 dalles en béton.

California 8: pour 8 dalles en béton.

Gewicht / poids: California 4: 25 kg
California 8: 35 kg
Größe / dimension: 1000 x 1000 x 50 mm
1000 x 1000 x 100 mm
Ø Mast / Ø mât: 50 mm

Primus	Samara	Supremo	Amalfi	Belvedere
✓	✓	✓	✓*	✓*

* Ohne Aufsatzrohr für Amalfi/Belvedere mit Edelstahlpedal.
Sans tube pour Amalfi/Belvedere avec pied à pédale en acier inox.



Für Seitenmastschirme ummontierbar.

La position du tube peut être changée pour les parasols à mât déporté.

Rondo

Bestehend aus einer gefächerten Unterschüssel, die bei abgenommenem Deckel bequem mit Wasser, Sand oder Beton gefüllt werden kann. Der Deckel wird dann durch das einschraubbare Standrohr fixiert. Sehr robust und standfest. Farbe weiß.

Se compose d'une sous-cuve à compartiments que l'on peut facilement remplir d'eau, de sable ou de béton une fois le couvercle ouvert. Le couvercle est ensuite maintenu par le tube vissable. Très robuste et stable, coloris: blanc.

Leergewicht / poids à vide: 8 kg
Füllgewicht / poids de remplissage: 60-100 kg
(H₂O/Béton)
Größe / dimension: Ø 700 mm
Ø Mast / Ø mât: max. 62 mm

Primus	Samara	Supremo	Amalfi	Belvedere
✓	✓	✓	⊘	⊘



Rollensatz R100 Roulettes R100

Rollensatz mit 4 drehbaren und bremsbaren Doppelkunststoffrollen mit Ø 100mm. Nur für die Schirmständer-Modelle Oslo, Genf, Monaco, California und Dublin geeignet. Nur geeignet für glatte, ebene Flächen.

4 roulettes doubles en plastique de Ø 100mm. Roulettes mobiles avec frein. Uniquement pour les modèles Oslo, Genf, Monaco, California et Dublin. Convient uniquement pour les surfaces lisses.



Anschrubständer Pied à visser

Gewicht / poids: 3 kg
Höhe / hauteur: 200 mm
Ø Mast / Ø mât: 50 mm

Bern Z
Bern P
Bern A2

Primus	Samara	Supremo	Amalfi	Belvedere
✓	✓	✓	✓*	✓*
* Nur für Amalfi/Belvedere ohne Edelstahlpedal. Uniquement pour Amalfi/Belvedere sans pied à pédale en acier inox.				



Bern A2

Edelstahl-Ständer zum Anschrauben.
Pied à visser en acier inox.



Bern P

Feuerverzinkter und zusätzlich pulverbeschichteter Ständer zum Anschrauben. Beschichtung in beliebiger RAL Farbe (s. Farbkarte Seite 108).

Pied à visser zingué à chaud, revêtu de poudre selon le nuancier RAL (p.108).



Bern Z

Feuerverzinkter Ständer zum Anschrauben.
Pied à visser zingué à chaud.

Bodenhülse Europa Douille Europa

Primus	Samara	Supremo	Amalfi	Belvedere
✓	✓	✓	✓*	✓*
* Nur für Amalfi/Belvedere ohne Edelstahlpedal. Uniquement pour Amalfi/Belvedere sans pied à pédale en acier inox.				

Edelstahl-Bodenhülse zum Einbetonieren. Das obere Teil der Bodenhülse kann abgenommen werden. Das im Boden verbleibende Unterteil ist dann ebenerdig.

Douille en acier inox pour ancrer dans du béton. La partie supérieure de la douille peut être enlevée. La partie inférieure restante dans le sol est à plain-pied.

Kurze Ausführung K

Länge 25 cm, Ø Mast 50 mm. Die Standardlösung für normale Betonfundamente. Die Größe des Fundaments sollte mindestens 40 x 40 x 40 cm betragen.



Modèle standard K

Longueur 25 cm, pour mât de Ø 50 mm. La solution standard est pour des fondements en béton. Les dimensions du fondement doivent être au moins de 40 x 40 x 40 cm.

Lange Ausführung L

Länge 50 cm, Ø Mast 50 mm. Die Sonderlösung für gepflasterte Böden oder andere Sonderfälle bei denen zwischen Fundament und Boden weiches Erdreich, Sand oder Luft überbückt werden muss.



Modèle long L

Longueur 50 cm, pour mât de Ø 50 mm. Cette solution spéciale a été conçue pour les sols avec pavés ou autre où il est nécessaire de remplir un espace entre le fondement et le sol soit avec de la terre, du sable ou de l'air.

Die praktische Verschlussklappe wird durch eine Feder stets geschlossen gehalten.

Le pratique clapet rabattable est tenu par un ressort.

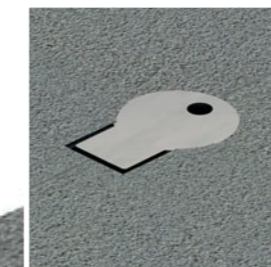

mit Diebstahl-sicherung
avec sécurité
anti-vol

Bodenhülse Pianura K und L

Douille Pianura K et L

Primus	Samara	Supremo	Amalfi	Belvedere
✓	✓	✓	✓*	✓*
* Für Amalfi/Belvedere mit Edelstahlpedal wählen Sie Pianura KU/LU. Pour Amalfi/Belvedere avec pied à pédale en acier inox, veuillez prendre Pianura KU/LU.				

Edelstahl Bodenverankerung zum Einbetonieren, mit Aufsatzrohr. Das obere Aufsatzrohr kann abgeschraubt werden. Das im Boden verbleibende Unterteil ist dann ebenerdig.

Ancrage en acier inox pour ancrer dans le béton, avec tube. La partie supérieure peut être dévissée. La partie inférieure restante dans le sol est à plain-pied.

Kurze Ausführung K

Länge 25 cm, ø Mast 50 mm. Die Standardlösung für normale Betonfundamente. Die Größe des Fundaments sollte mindestens 40 x 40 x 40 cm betragen.

Modèle standard K

Longueur 25 cm, pour mât de Ø 50 mm. La solution standard est pour des fondements en béton. Les dimensions du fondement doivent avoir au moins 40 x 40 x 40 cm.



Lange Ausführung L

Länge 61 cm, ø Mast 50 mm. Die Sonderlösung für gepflasterte Böden oder andere Sonderfälle bei denen zwischen Fundament und Boden weiches Erdreich, Sand oder Luft überbückt werden muss.

Modèle long L

Longueur 61 cm. Cette solution spéciale a été conçue pour les sols avec pavés ou autre où il est nécessaire de remplir un espace entre le fondement et le sol soit avec de la terre, du sable ou de l'air.

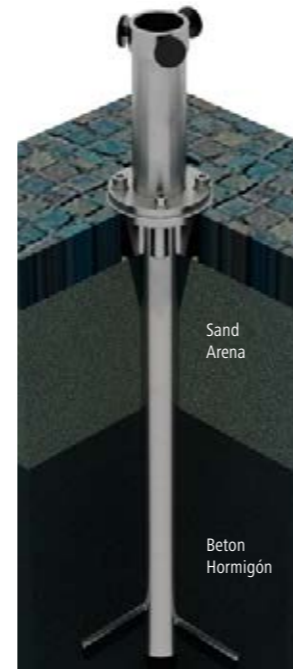

Bodenhülse Pianura KU und LU

Douille Pianura KU et LU

Primus	Samara	Supremo	Amalfi	Belvedere
⊘	⊘	⊘	✓*	✓*
* Nur für Amalfi/Belvedere mit Edelstahlpedal. Uniquement pour Amalfi/Belvedere avec pied à pédale en acier inox.				

Edelstahl Bodenverankerung zum Einbetonieren, ohne Aufsatzrohr.

Ancrage en acier inox pour ancrer dans le béton, sans tube.

Kurze Ausführung KU

Länge 25 cm, ø Mast 50 mm. Die Standardlösung für normale Betonfundamente. Die Größe des Fundaments sollte mindestens 40 x 40 x 40 cm betragen.

Modèle standard KU

Longueur 25 cm, pour mât de Ø 50 mm. La solution standard est pour des fondements en béton. Les dimensions du fondement doivent être au moins de 40 x 40 x 40 cm.



Lange Ausführung LU

Länge 61 cm, ø Mast 50 mm. Die Sonderlösung für gepflasterte Böden oder andere Sonderfälle bei denen zwischen Fundament und Boden weiches Erdreich, Sand oder Luft überbückt werden muss.

Modèle long LU

Longueur 61 cm. Cette solution spéciale a été conçue pour les sols avec pavés ou autre où il est nécessaire de remplir un espace entre le fondement et le sol soit avec de la terre, du sable ou de l'air.

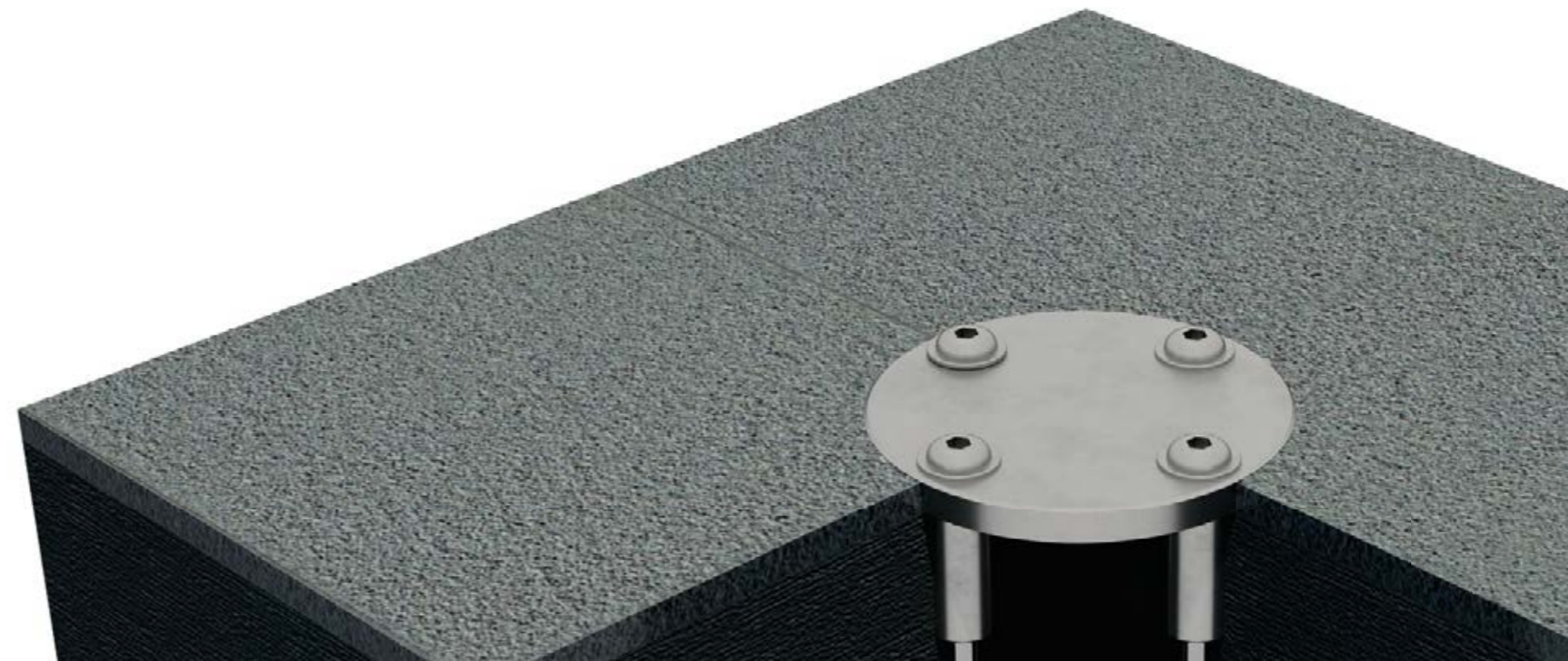

Mast- und Gestängefarben

Coloris de l'armature

Mast und Gestänge Ihres Sonnenschirmes erhalten Sie in folgenden Ausführungen:

- Mit witterungsbeständiger Pulverbeschichtung in über 200 RAL-Classic Farben, gemäß Farbkarte rechts.
- Mit edler, matt-eloxierter Aluminium-Oberfläche.

Kombinieren Sie frei mit den vielen Farbtönen der Tücher und Einfassbänder und gestalten Sie farblich Ihren individuellen Schirm.

Darüber hinaus sind auf Sonderwunsch alle weiteren RAL-Farben lieferbar – auch für Standfüße und Zubehör.



Silbern eloxiert
Alu anodisé

L'armature de votre parasol est disponible avec les finitions suivantes:

- Revêtu de poudre dans plus de 200 coloris RAL (nuancier ci-contre)
- Avec une surface en alu anodisé.

Combinez librement les nombreux coloris des tissus avec ceux des liserés et composez vous-même votre propre parasol.

Les pieds et accessoires sont également disponibles, sur demande, dans tous les coloris RAL.

RAL-Standardfarben || Coloris RAL standard

1000 grünbeige 1000 beige vert	1001 beige 1001 beige	1002 sandgelb 1002 jaune sable	1003 signalgelb 1003 jaune de sécurité	1004 goldgelb 1004 jaune or	1005 honiggelb 1005 jaune miel
1018 zinkgelb 1018 jaune zinc	1019 graubeige 1019 beige gris	1020 olivgelb 1020 jaune olive	1021 rapsgelb 1021 jaune colza	1023 verkehrsgelb 1023 jaune signalisation	1024 ockergelb 1024 jaune ocre
2003 pastellorange 2003 orangé pastel	2004 reinorange 2004 orangé pur	2009 verkehrsorange 2009 orangé signalisation	2010 signalorange 2010 orangé de sécurité	2011 tieforange 2011 orangé foncé	2012 lachsorange 2012 orangé saumon
3012 beigerot 3012 rouge beige	3013 tomatenrot 3013 rouge tomate	3014 altrosa 3014 vieux rose	3015 hellrosa 3015 rose clair	3016 korallenrot 3016 rouge corail	3017 rosé 3017 rosé
4005 blaulila 4005 lilas bleu	4006 verkehrspurpur 4006 pourpre signalisation	4007 purpurviolett 4007 violet pourpre	4008 signalviolett 4008 violet de sécurité	4009 pastellviolett 4009 violet pastel	4010 telemagenta 4010 telemagenta
5010 enzianblau 5010 bleu gentiane	5011 stahlblau 5011 bleu acier	5012 lichtblau 5012 bleu clair	5013 kobaltblau 5013 bleu cobalt	5014 taubenblau 5014 bleu pigeon	5015 himmelblau 5015 bleu ciel
6001 smaragdgrün 6001 vert émeraude	6002 laubgrün 6002 vert feuillage	6003 olivgrün 6003 vert olive	6004 blaugrün 6004 vert bleu	6005 moosgrün 6005 vert mousse	6006 grauoliv 6006 olive gris
6016 türkisgrün 6016 vert turquoise	6017 maigrün 6017 vert mai	6018 gelbgrün 6018 vert jaune	6019 weißgrün 6019 vert blanc	6020 chromoxidgrün 6020 vert oxyde chromique	6021 blaßgrün 6021 vert pâle
7039 quarzgrau 7039 gris quartz	7040 fenstergrau 7040 gris fenêtre	7042 verkehrsgrau a 7042 gris signalisation A	7043 verkehrsgrau b 7043 gris signalisation B	7044 seidengrau 7044 gris soie	7045 telegrau 1 7045 telegris 1
8011 nussbraun 8011 brun noisette	8012 rotbraun 8012 brun rouge	8014 sepia 8014 brun sépia	8015 kastanienbraun 8015 marron	8016 mahagonibraun 8016 brun acajou	8017 schokoladenbraun 8017 brun chocolat
9004 signalschwarz 9004 noir de sécurité	9005 tiefschwarz 9005 noir foncé	9006 weißaluminium 9006 aluminium blanc	9007 graualuminium 9007 aluminium gris	9010 reinweiß 9010 blanc pure	9011 graphitschwarz 9011 noir graphite
1035 Perlbeige 1035 beige nacré	1036 Perlgold 1036 or nacré	2013 Perlorange 2013 orangé nacré	3032 Perlrubinrot 3032 rouge rubis nacré	3033 Perlrosa 3033 rose nacré	4011 Perlviolett 4011 violet nacré

Die abgebildeten RAL-Farben können drucktechnisch bedingt abweichen und sind nicht verbindlich. Original RAL-Farbkarten erhalten Sie im Farbenfachhandel oder direkt bei Caravita.

Les coloris RAL peuvent varier pour des raisons techniques et ne sont pas engageants. Vous trouverez des nuanciers RAL chez un peintre ou directement chez Caravita.

Die Darstellung der RAL Farben erfolgt mit Genehmigung der RAL GmbH. Die Bezeichnung RAL ist markenrechtlich geschützt.

La présentation des coloris RAL est autorisée par RAL GmbH. L'appellation RAL est une marque déposée, protégée.

1006 maisgelb 1006 jaune mais	1007 narzissengelb 1007 jaune narcisse	1011 braunbeige 1011 beige brun	1012 zitronengelb 1012 jaune citron	1013 perlweiß 1013 blanc perlé	1014 elfenbein 1014 ivoire	1015 helles elfenbein 1015 ivoire clair	1016 schwefelgelb 1016 jaune soufre	1017 safrangelb 1017 jaune safran
1027 currygelb 1027 jaune curry	1028 melonengelb 1028 jaune melon	1032 ginstergelb 1032 jaune genêt	1033 dahlengelb 1033 jaune dahlia	1034 pastellgelb 1034 jaune pastel	1037 Sonnengelb 1037 jaune soleil	2000 gelborange 2000 orangé jaune	2001 rotorange 2001 orangé rouge	2002 blutorange 2002 orangé sang
3000 feuerrot 3000 rouge feu	3001 signalrot 3001 rouge de sécurité	3002 karminrot 3002 rouge carmin	3003 rubinrot 3003 rouge rubis	3004 purpurrot 3004 rouge pourpre	3005 weinrot 3005 rouge vin	3007 schwarzrot 3007 rouge noir	3009 oxidrot 3009 rouge oxyde	3011 braunrot 3011 rouge brun
3018 erdbeerrot 3018 rouge fraise	3020 verkehrsrot 3020 rouge signalisation	3022 lachsrosa 3022 rouge saumon	3027 himbeerrot 3027 rouge framboise	3031 orientrot 3031 rouge oriental	4001 rotlila 4001 lilas rouge	4002 rotviolett 4002 violet rouge	4003 erikaviolett 4003 violet bruyère	4004 bordeauxviolett 4004 violet bordeaux
5000 violettblau 5000 bleu violet	5001 grünblau 5001 bleu vert	5002 ultramarinblau 5002 bleu outremer	5003 saphireblau 5003 bleu saphir	5004 schwarzblau 5004 bleu noir	5005 signalblau 5005 bleu de sécurité	5007 brillantblau 5007 bleu brillant	5008 graublau 5008 bleu gris	5009 azurblau 5009 bleu azure
5017 verkehrsblau 5017 bleu signalisation	5018 türkisblau 5018 bleu turquoise	5019 capriblau 5019 bleu capri	5020 ozeanblau 5020 bleu océan	5021 wasserblau 5021 bleu d'eau	5022 nachtblau 5022 bleu nocturne	5023 fernblau 5023 bleu distant	5024 pastellblau 5024 bleu pastel	6000 patinagrün 6000 vert patine
6007 flaschengrün 6007 vert bouteille	6008 braungrün 6008 vert brun	6009 tannengrün 6009 vert sapin	6010 grasgrün 6010 vert herbe	6011 resedagrün 6011 vert réséda	6012 schwarzgrün 6012 vert noir	6013 schilfgrün 6013 vert jonc	6014 gelboliv 6014 olive jaune	6015 schwarzoliv 6015 olive noir
6022 braunoliv 6022 olive brun	6024 verkehrsgrün 6024 vert signalisation	6025 farngrün 6025 vert fougère	6026 opalgrün 6026 vert opale	6027 lichtgrün 6027 vert claire	6028 kieferngrün 6028 vert pin	6029 minzgrün 6029 vert menthe	6032 signalgrün 6032 vert de sécurité	6033 minttürkis 6033 turquoise
7005 mausgrau 7005 gris souris	7006 beige 7006 gris beige	7008 khakigräu 7008 gris kaki	7009 grüngrau 7009 gris vert	7010 zeltgrau 7010 gris tente	7011 eisengrau 7011 gris fer	7012 basaltgrau 7012 gris basalte	7013 braungrau 7013 gris brun	7015 schiefergrau 7015 gris ardoise
7030 steingrau 7030 gris pierre	7031 blaugrau 7031 gris bleu	7032 kiesgrau 7032 gris silix	7033 zementgrau 7033 gris ciment	7034 gelbgrau 7034 gris jaune	7035 lichtgrau 7035 gris blanc	7036 platingrau 7036 gris platine	7037 staubgrau 7037 gris poussière	7038 achatgrau 7038 gris agate
7046 telegrau 2 7046 telegris 2	7047 telegrau 4 7047 telegris 4	8000 grünbraun 8000 brun vert	8001 ockerbraun 8001 brun terre de Siéne	8002 signalbraun 8002 brun de sécurité	8003 lehmgrau 8003 brun argile	8004 kupferbraun 8004 brun cuivré	8007 rehbraun 8007 brun fauve	8008 olivbraun 8008 brun olive
8019 graubraun 8019 brun gris	8022 schwarzbraun 8022 brun noir	8023 orangebraun 8023 brun orangé	8024 beigebraun 8024 brun beige	8025 blaßbraun 8025 brun pâle	8028 terrabraun 8028 brun terre	9001 cremeweiß 9001 blanc crème	9002 grauweiß 9002 blanc gris	9003 signalweiß 9003 blanc de sécurité
9016 verkehrsweiß 9016 blanc signalisation	9017 verkehrsschwarz 9017 noir signalisation	9018 papyrusweiß 9018 blanc papyrus	4012 Perlbrombeer 4012 mûre nacré	5025 Perlenzian 5025 gentiane nacré	5026 Perlnachtblau 5026 bleu nuit nacré	6035 Perlgrün 6035 vert nacré	6036 Perlopalgrün 6036 vert opal nacré	7048 Perlmausgrau 7048 gris souris nacré
						8029 Perlikupfer 8029 cuivre nacré	9022 Perlichtgrau 9022 gris claire nacré	9023 Perldunkelgrau 9023 gris foncé nacré

CARAVITA Outdoor-Tücher

Qualität an der Sie lange Freude haben. Toile CARAVITA - Qualité qui fera du plaisir longtemps.

CARAVITA Tücher - dauerhaft beständig

Für Caravita Sonnenschirme werden ausschließlich Premium-Qualitäten der führenden Hersteller verwendet. Diese bieten Ihnen eine hervorragende Witterungsbeständigkeit bei besten Sonnenschutzleistungen.

Toile CARAVITA - La qualité fait la différence

Les parasols Caravita sont confectionnés uniquement avec des toiles premium haut de gamme. Celles-ci vous offrent non seulement une excellente résistance aux intempéries, mais aussi les meilleures propriétés de protection solaire.

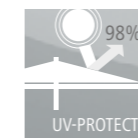

UV Schutz bis zu 98%
Protection UV jusqu'à 98%



Weniger Hitze durch optimale Luftzirkulation
Moins de chaleur grâce à une circulation optimale de l'air



Schmutzabweisende Oberfläche
Surface résistance aux salissures



Wasserdicht + Regenschutz
Étanche + protection contre la pluie



Schadstofffreie Materialien
Matériaux écologiques



5 Jahre Langzeitgarantie
5 ans de garantie

Premium Markisentücher

Toile de store Premium

Premium Markisenstoffe aus 100% spinnfärbtem Acryl bieten optimalen Sonnen- und Wetterschutz. Sie schützen dauerhaft und zuverlässig vor Wind und Wetter, Helligkeit, Hitze und UV-Strahlen ab. Die spinnfärbte Faser ist dauerhaft farbbeständig, wasser- und schmutzabweisend sowie besonders reißfest.

Stoff-Spezifikationen

- UV-Schutz bis zu 98%
- Wasserdicht bis 360 mm Wassersäule, EN 20811
- Hohe Farb- und Wetterreichtigkeit
- Wasser- und schmutzabweisend
- 100% Acryl 300 g/m²

-  auch erhältlich als Waterproofed-Ausführung
- Wasserdicht bis 1000 mm Wassersäule, EN 20811

Les toiles de stores Premium 100% acrylique teintées dans la masse offrent une protection optimale contre le soleil et les intempéries. Elles protègent de manière durable et fiable contre les intempéries, le vent, la luminosité, la chaleur et les rayons U.V. Les fibres colorées directement au cœur du fil ne perdent pas leur couleur. Elles sont résistantes à l'eau et aux salissures et sont particulièrement résistantes aux déchirures.

Spécifications techniques

- Retenue des rayons UV 98%
- Résistance à l'eau jusqu'à 360 mm de colonne d'eau, EN 20811
- Haute solidité à la lumière
- Résistant à l'eau et aux salissures
- 100% acrylique 300 g/m²

-  Disponibles dans une finition Waterproof
- Imperméable jusqu'à 100 mm de pression hydrostatique, EN 20811

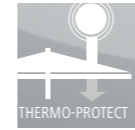
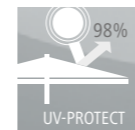

i Die abgebildeten Farben können drucktechnisch bedingt abweichen und sind nicht verbindlich.
Les coloris peuvent varier pour des raisons techniques et ne sont pas engageants.

Auf der folgenden Seite finden Sie weitere Premium Markisentücher zur Auswahl.
Sur la page suivante, vous trouverez un plus grand choix de toile premium.



Premium Markisentücher Fortsetzung

Toile de store Premium (suite)

i Die abgebildeten Farben können drucktechnisch bedingt abweichen und sind nicht verbindlich.
Les coloris peuvent varier pour des raisons techniques et ne sont pas engageants.

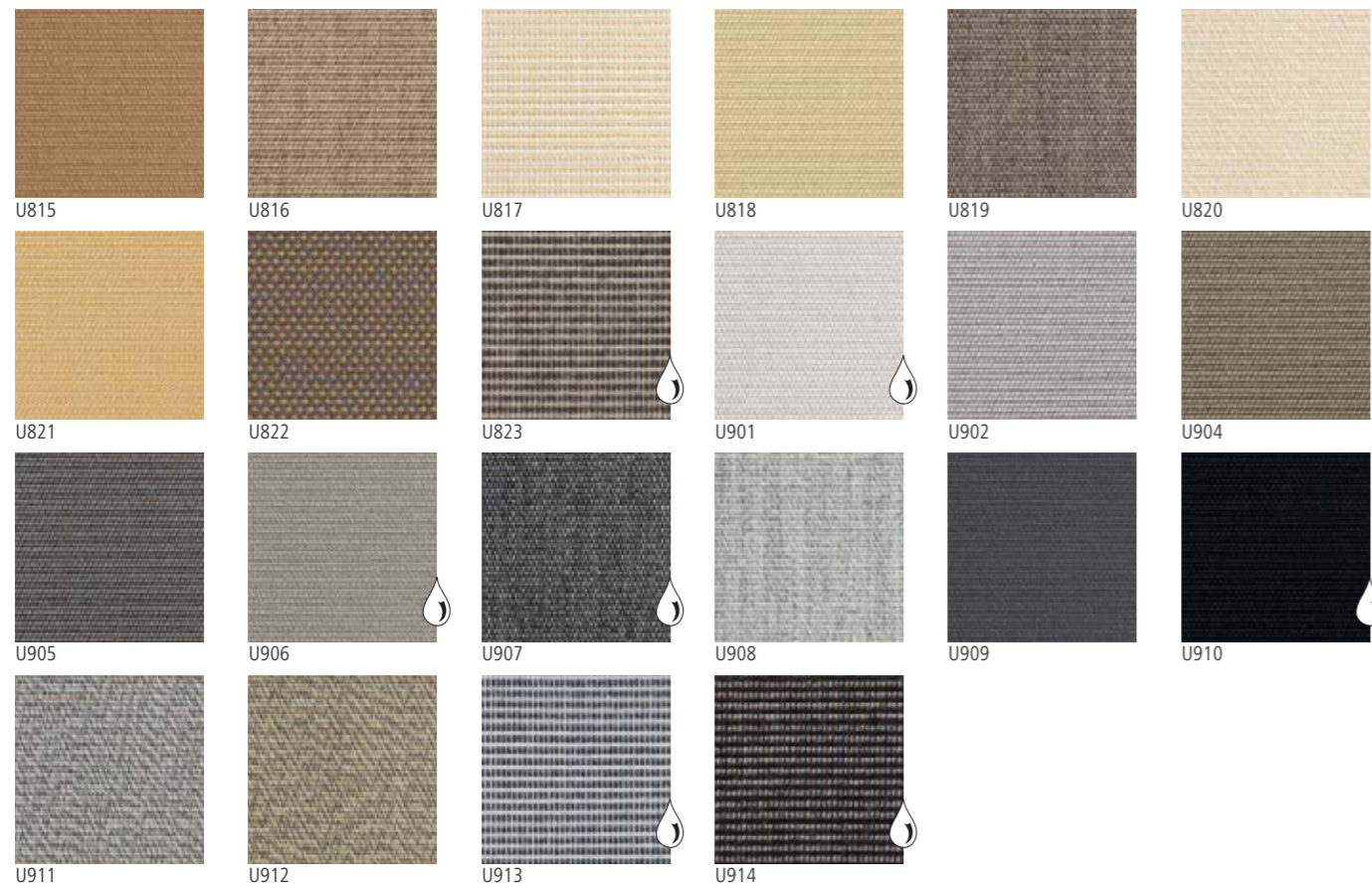

Alto FR

Alto FR ist die Speziallösung für alle Einsatzzwecke bei denen der Brandschutz eine zentrale Rolle spielt. Der Schirmstoff aus 100% Polyester ist mit dem besonders hoch angesehenen Brandschutzzertifikat M1 ausgezeichnet.

Alto FR constitue la solution spéciale, adaptée à tous les domaines d'utilisation où la protection incendie joue un rôle central. Le prestigieux certificat de protection incendie M1 a été décerné à cette toile de parasol 100% polyester.

Stoff-Spezifikationen

- Brandschutzzertifikat M1
- Wasserdicht bis 750mm Wassersäule, ISO 811
- Hohe Farb- und Wetterreicht (UV-Beständigkeit 7)
- Wasser- und schmutzabweisend
- 100% spinndüsengefärbtes Polyester 350 g/m²

Spécification techniques:

- Certificat de protection incendie M1
- Résistance à l'eau jusqu'à 750mm de pression hydrostatique, ISO 811
- Haute résistance à la décoloration (résistance aux UV 7)
- Résistant à l'eau et aux salissures
- 100% polyester, teint dans la masse 350g/m²



Ferrari Precontraint 302

Diese PVC beschichtete Sonnenschutzmembrane ist besonders robust und strapazierbar. Die absolute Wasserundurchlässigkeit sowie die schwere Entflammbarkeit sind zudem zwei Eigenschaften die man bald zu schätzen weiß.

Cette membrane de protection solaire revêtue de PVC est particulièrement robuste et résistante. Son étanchéité absolue ainsi que sa faible inflammabilité sont deux caractéristiques que vous apprécierez rapidement.

Stoff-Spezifikationen

- Poliestergewebe mit PVC-Beschichtung
- absolut wasserundurchlässig
- schmutzabweisend
- schwer entflammbar (B1 nach DIN 4102)
- Hohe Farbestechtheit, min. 7 nach DIN EN ISO 105-B02
- Flächengewicht 480 g/m²

Spécifications techniques

- Toile polyester avec revêtement PVC
- Etanchéité absolue
- Résistante aux salissures
- Difficilement inflammable (B1 conformément à la norme DIN 4102)
- Haute résistance à la décoloration: min. 7 conformément à la norme DIN EN ISO 105-B02
- Poids total 480g/m²

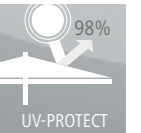

Einfassbänder

Coloris des liserés

Die Farbpalette der Einfassbänder erweitert Ihre individuellen Gestaltungsmöglichkeiten. Setzen Sie zusätzliche Akzente durch farblich abgesetzte Einfassbänder oder wählen Sie Tuch und Einfassband in harmonischer Kombination.

Le panel de couleur disponible pour les liserés accroît vos possibilités créatives. Choisissez un liseré de couleur différente pour réhausser la couleur de votre toile ou bien, assortissez toile et liseré pour un rendu harmonieux.

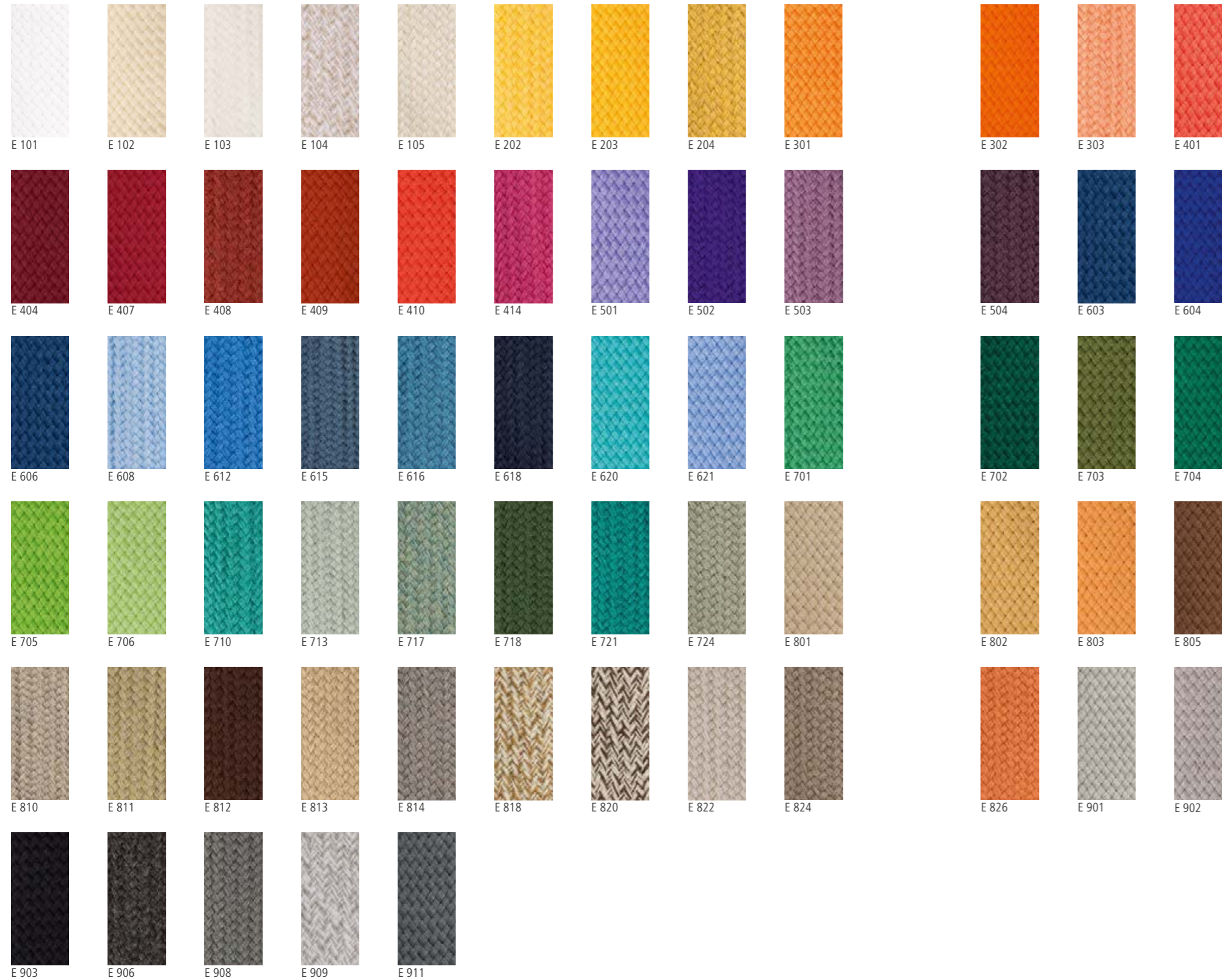

Kreativ-Schirme

Parasols fantaisie



Dessin "Plaza"
Motif basique "Plaza"

Unbegrenzte Möglichkeiten

Kreativ-Schirme von Caravita sind die phantasievollsten Schattenspender, die man sich vorstellen kann. Stellen Sie Ihr eigenes Muster mit eigenen Farben zusammen.

Auf dieser Seite sehen Sie eine Auswahl an Basic-Mustern. Welches ist Ihr Favorit? Weisen Sie dem Muster Ihrer Wahl Ihre Lieblingsfarben zu und schon bekommen Sie einen einzigartigen Sonnenschirm.

Haben Sie selbst eine Idee? Dann entwerfen Sie Ihr persönliches Design, das von Caravita fachgerecht umgesetzt wird. Für Ihren Caravita Kreativ-Schirm stehen Ihnen über 100 verschiedene Farbtöne zur Verfügung.

Des possibilités illimitées

Les parasols fantaisie de Caravita créent de l'ombre en laissant entièrement libre cours à la créativité de chacun. Combinez votre propre dessin avec vos propres coloris.

Sur cette page un choix de motifs de base vous est présenté. Quel est celui que vous préférez ? Attribuez à votre motif favori les coloris de votre choix – et voilà, vous avez composé un exemplaire unique.

Avez-vous une idée ? Dans ce cas, inventez votre dessin personnel, et Caravita le réalisera dans les règles de l'art. Pour votre parasol fantaisie Caravita, plus de 100 coloris différents sont à votre disposition.

Übersicht Dessins Aperçu motifs de base

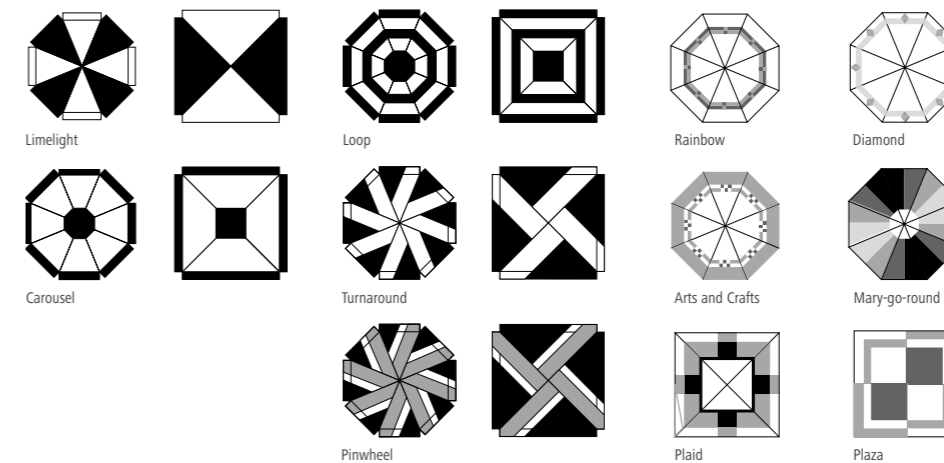

Jede Graufäche entspricht einer Farbe. Wählen Sie aus den Farbkarten S. 112-112 und Caravita fertigt für Sie Ihren ganz individuellen Kreativ-Schirm.

Chaque surface grise correspond à une couleur. Choisissez le coloris désiré à partir du nuancier figurant sur les pages 112 à 112. Ainsi, Caravita confectionnera votre parasol fantaisie personnel.



Dessin "Turnaround"
Motif basique "Turnaround"



Dessin "Limelight"
Motif basique "Limelight"



Dessin "Pinwheel"
Motif basique "Pinwheel"



Dessin "Arts and Crafts"
Motif basique "Arts and Crafts"

Digitaldruck

Impression numérique

Schirme mit vollflächigem Digitaldruck bieten unseren Kunden maximale individuelle Gestaltungsfreiheit. Der Digitaldruck ermöglicht es, beliebige Bilder auf den Schirmstoff zu drucken. Der Druck von Mustern, Fotos oder Malereien lässt sich somit ebenso realisieren, wie der von komplexen Logos und Schriftzügen.

Les parasols avec impression numérique sur toute la surface de la toile, offrent à nos clients un design parfaitement individualisé. L'impression numérique permet d'imprimer toutes vos images préférées sur toute la toile de votre parasol. Il est possible de réaliser aussi bien des dessins, des photos, et des logos que des traits complexes.

Primus	Samara	Supremo	Big Ben	Amalfi	Belvedere
✓	✓	✓	✓	✓	✓

So einfach können Sie Ihren Schirm bedrucken lassen:
Un processus d'impression très simple:



1

Schirmmodell auswählen
Choisissez le modèle de parasol



2

Wunschmotiv finden
L'image de votre choix



3

Wir bauen Ihren Wunschschirm
Parasol en cours de production

Digitaldruck Info

Vollflächiger Druck

In hoher Druckqualität auf weißem Polyestertuch.

Frei gestaltbar

Wir realisieren Ihr individuelles Design.

Hohe Lichtechtheit 5-6

Die Farben der Drucke bleiben lange leuchtend schön.

Hochwertiges Markentuch

aus der Produktion führender Markenhersteller.

Information impression numérique

Impression sur toute la surface

Impression de haute qualité sur une toile en polyester blanc.

Design individuel

Nous réalisons votre design personnel.

Résistance à la lumière 5-6

Les couleurs de l'impression numérique se maintiennent et brillent longtemps.

Toile de haute qualité produite

par des fabricants renommés.

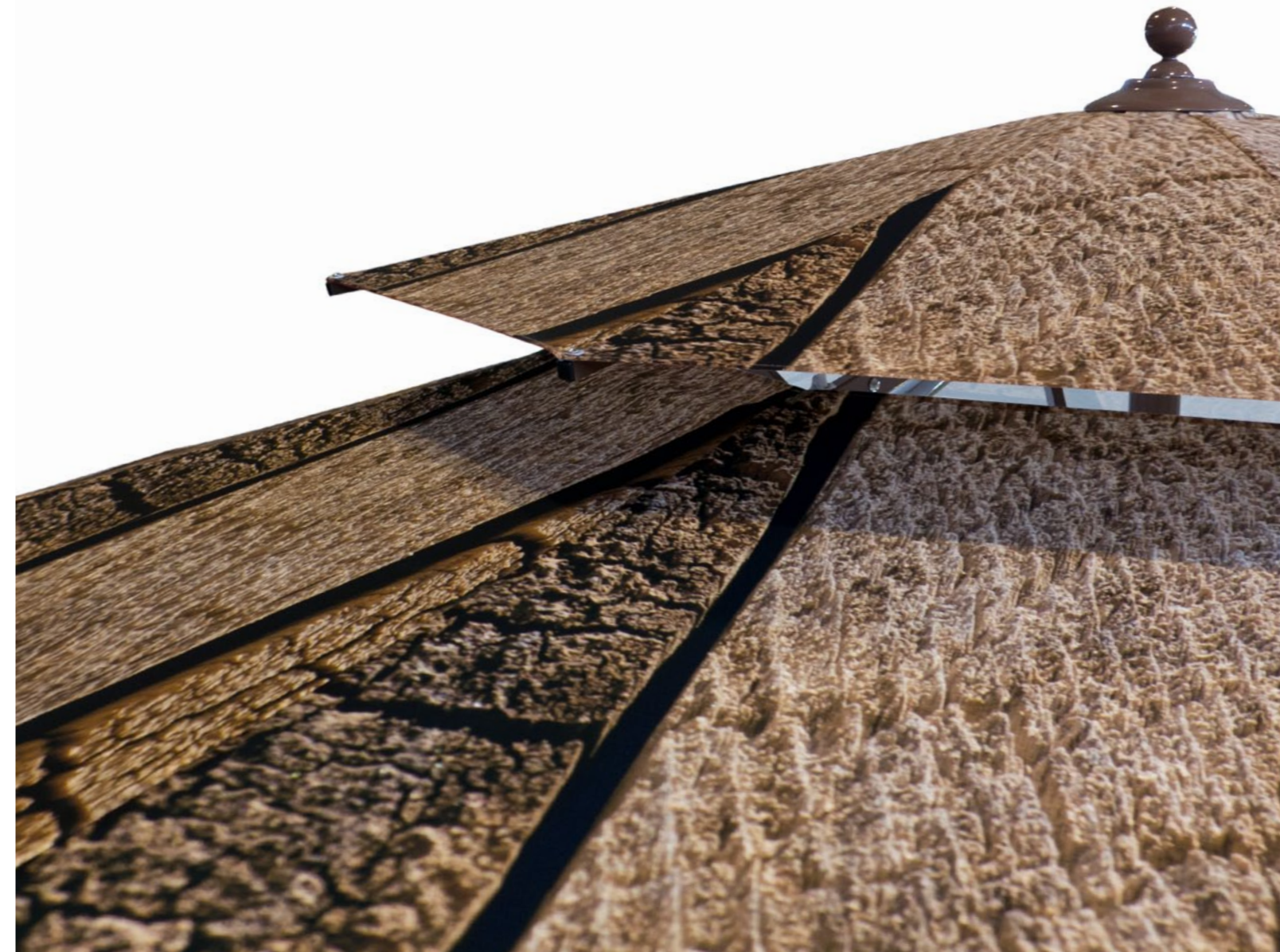

GARANTIEBEDINGUNGEN

Michael Caravita GmbH ist stolz darauf, ihren Kunden eine Garantie auf die entsprechend gekennzeichneten Produkte geben zu können. Die gesetzlichen Rechte des Kunden werden dabei durch die Garantie nicht eingeschränkt. Es gelten nachfolgende Garantiebestimmungen:

Garantiegeber:

Michael Caravita GmbH, Lilienthalstr.10, D-85080 Gaimersheim

Tel.:+49-8458-60389-0. Email: info@caravita.eu

weitere Kontaktdaten auf unserer Homepage: www.caravita.eu

Garantieumfang:

Zeitlich: 5 Jahre ab Übergabe des Produktes

Räumlich: Alle Mitgliedsstaaten der Europäischen Union

Sachlich: Ein Garantiefall ist gegeben, wenn sich am Produkt Funktions-, Material- oder Verarbeitungsfehler zeigen, die nicht auf äußere Einflüsse, wie Wind, Hagel, Schnee etc. oder unsachgemäße Handhabung oder Lagerung zurückzuführen sind. Der Kunde hat die Möglichkeit, sich entweder die benötigten Ersatzteile zusenden zu lassen, um die Reparatur selbst auszuführen, oder das Produkt zur Reparatur in unseren Werkstätten einzusenden. Reparatur und Ersatzteile werden nicht berechnet; anfallende Versandkosten hat der Kunde stets zu tragen. Sind identische Ersatzteile nicht mehr lieferbar, erhält der Kunde ähnliche, die Funktion erhaltende Ersatzteile. Weitergehende Ansprüche aus der Garantie, insbesondere auf Rücktritt, Minderung, Schadensersatzansprüche sind ausgeschlossen.

Garantieschutz:

Vorab ist stets zu klären, ob ein Garantiefall vorliegt oder nicht. Hierfür genügt oftmals bereits die Zusendung von aussagekräftigen Bildmaterial. Wir bitten den Kunden, jeden potentiellen Garantiefall vorher mit uns telefonisch zu besprechen und Produkte nicht ohne Voranmeldung an uns zu versenden. Zum Nachweis der Anspruchsberechtigung auf Garantie ist der Kaufbeleg oder jedenfalls eine Kopie hiervon erforderlich.

Sollte sich bei Überprüfung und/oder Durchführung der Reparatur herausstellen, dass der Mangel nicht unter die Garantie fällt, sind wir gehalten und berechtigt, den uns entstandenen Aufwand zu berechnen.

Garantieausschluss:

Garantieansprüche sind ausgeschlossen, wenn das Produkt durch den Einfluss höherer Gewalt oder durch Umwelteinflüsse wie Wind, Hagel, Schnee, Frost usw. beschädigt wurde, wenn das Produkt unter Bedingungen gelagert oder eingesetzt wurde, die außerhalb der technischen Spezifikation liegen, wenn Schäden durch unsachgemäße Behandlung, insbesondere durch Nichtbeachtung der Betriebsanleitung oder durch Veränderungen aufgetreten sind, sowie bei gebrauchstüblichem Verschleiß, der die Funktion des Produktes nicht beeinträchtigt.

Die vorgenannten Garantiebestimmungen treten neben und zusätzlich zu den gesetzlichen Rechten des Kunden.

CONDITIONS DE GARANTIE

Michael Caravita GmbH est fier d'accorder une garantie sur les produits caractérisés. Le droit légal des clients ne se limite pas à la garantie. Les conditions de garantie suivantes sont valables:

Rédacteur de la garantie:

Michael Caravita GmbH, Lilienthalstr.10, D-85080 Gaimersheim

Tel.:+49-8458-60389-0. Email: info@caravita.eu

plus de coordonnées sur notre site : www.caravita.eu

Étendue de la garantie:

Durée: 5 ans dès réception du produit.

Zone d'application: Tous les pays membres de l'Union Européenne
Objet: Un cas de garantie a lieu si un défaut de fonctionnement, de matériel ou de fabrication se présente. Ces défauts ne doivent en aucun cas résulter de dégâts externes tels que le vent, la grêle ou la neige. Il en est de même pour un maniement ou un stockage inapproprié. Le client a la possibilité de recevoir des pièces de rechange afin d'effectuer les réparations. Ce dernier peut également opter pour le renvoi du produit afin qu'il soit réparé dans nos ateliers. La réparation et les pièces de remplacement ne sont pas facturées, cependant, les frais de transport sont toujours à la charge du client. Dans le cas où des pièces de rechange identiques ne seraient plus disponibles, le client recevra des pièces équivalentes afin d'assurer le bon fonctionnement du produit. Les autres droits, comme celui de résiliation ou de réduction des engagements, ne sont pas pris en compte. La garantie n'accorde aucune indemnisation.

Garantie:

Tout d'abord, il est nécessaire de vérifier s'il s'agit d'un cas de garantie ou non. Dans ce cas, veuillez-nous envoyer des photos significatives. Nous prions nos clients de bien vouloir nous contacter par téléphone afin de pouvoir échanger sur le cas éventuel de garantie. Il ne faut en aucun cas nous renvoyer un produit sans nous avoir tenus informés du défaut de fonctionnement. Les droits de garantie ne sont valables qu'à partir du moment où nous recevons une copie de la facture. Si lors du contrôle et/ou de la réparation, nous nous apercevons qu'il ne s'agit pas d'un cas de garantie, nous nous réservons le droit de facturer au client les frais qui en résultent.

Exclusions de la garantie:

Les droits de garantie sont exclus, quand le produit a été abîmé par force majeure ou à cause d'intempéries tel que le vent, la grêle, la neige, le gel etc.; quand le produit a été entreposé et exploité dans des conditions non-conformes aux spécifications techniques; quand les dommages sont causés par une mauvaise manipulation et en particulier par l'inobservation du mode d'emploi. Toute modification du produit ainsi que toute usure normale n'influençant pas son bon fonctionnement ne sont pas couvertes par la garantie.

Les règlements mentionnés ci-dessus rentrent en compte parallèlement et en supplément au droit légal du client.





CARAVITA®

www.michaelcaravita.com

© Caravita. Techn. Änderungen vorbehalten. Keine Haftung für Druckfehler. Gedruckt in Deutschland

© Caravita. Sous réserve de modifications techniques. La société Caravita ne serait être tenue responsable d'erreurs d'impression. Imprimé en Allemagne.